

KERN

KERN & Sohn GmbH

Ziegelei 1
D-72336 Balingen
E-Mail: info@kern-sohn.com

Tel: +49-[0]7433-9933-0
Fax: +49-[0]7433-9933-149
Internet: www.kern-sohn.com

Istruzioni d'uso Bilancia di precisione

KERN PES/PEJ

Versione 1.8

2017-11

I



PES/PEJ-BA-i-1718



KERN PES/PEJ

Versione 1.8 2017-11

Istruzioni d'uso

Bilancia di precisione

Indice

1.	Dati tecnici.....	5
2.	Dichiarazione di conformità.....	10
3.	Avvertenze fondamentali (generalità).....	11
3.1.	Applicazioni consentite.....	11
3.2.	Uso non conforme.....	11
3.3.	Garanzia.....	11
3.4.	Verifica dei mezzi di controllo.....	12
4.	Norme di sicurezza fondamentali.....	12
4.1.	Seguire le indicazioni nelle istruzioni per l'uso.....	12
4.2.	Formazione del personale.....	12
5.	Trasporto e immagazzinamento.....	12
5.1.	Controllo alla consegna.....	12
5.2.	Imballaggio.....	12
6.	Disimballaggio, installazione e messa in servizio.....	13
6.1.	Luogo d'installazione/ d'impiego.....	13
6.2.	Disimballaggio.....	13
6.3.	Volume di fornitura.....	15
6.4.	Assemblaggio.....	15
6.5.	Allacciamento da rete.....	16
6.6.	Funzionamento accumulatore interno (non adattabile).....	16
6.7.	Uscita unità periferiche.....	16
6.8.	Prima messa in esercizio.....	17
6.8.1.	Indicatore di tensione.....	17
6.8.2.	Display Bar Graph.....	18
6.8.3.	Indicatore di stabilità.....	18
6.8.4.	Bilancia indicazione zero.....	18
6.9.	Calibrazione.....	19
6.9.1.	Aggiustare mediante peso esterno (solo PES).....	19
6.9.2.	Test calibrazione con peso esterno (solo PES).....	21

6.9.3.	Calibrazione automatica (solo PEJ).....	23
6.9.4.	Calibrazione con peso interno (solo PEJ).....	24
6.9.5.	Test calibrazione con peso interno (solo PEJ).....	26
6.10.	Taratura.....	27
6.10.1.	Contrassegni dei sigilli e interruttori di sbloccaggio.....	28
7.	Menu delle applicazioni e di configurazione 1	29
7.1.	Principio di impiego del sistema di controllo a menù	29
7.2.	Panoramica dei menu.....	31
7.2.1.	Parametri funzioni aggiuntive.....	33
7.2.2.	Parametri per interfaccia seriale	34
8.	Menu di configurazione 2.....	36
8.1.	Principio di impiego del sistema di controllo a menù	36
8.2.	Panoramica dei menu.....	37
9.	Esercizio	38
9.1.	Descrizione della tastiera.....	38
9.2.	Descrizione del display	39
10.	Modo pesatura	40
10.1.	Pesare	40
10.1.1.	Tarare	41
10.1.2.	Netto/lordo	43
10.2.	Conteggio pezzi.....	44
10.3.	Determinazione del valore percentuale.....	47
10.3.1.	Assegnazione del peso di riferimento per pesatura	47
10.3.2.	Assegnazione numerica del peso di riferimento	48
10.4.	Determinazione densità di materiale solido (pesatura idrostatica)	51
11.	Somma dei valori indicati.....	55
11.1.	Sommare con AUTO-TARA	56
12.	Pesatura con fascia di tolleranza	57
12.1.	Cenni generali.....	57
12.2.	Rappresentazione dei risultati	58
12.2.1.	Su 2 punti limite.....	58
12.2.2.	Su 3 o 4 punti limite	59
12.3.	Impostazioni fondamentali per pesature con fasce di tolleranza	59
12.4.	Valutazione di valori assoluti	60
12.4.1.	Assegnazione di 2 valori limite per pesatura.....	60
12.4.2.	Assegnazione di 3 o 4 valori limite per pesatura.....	63

12.4.3.	Assegnazione numerica di 2 valori limite	66
12.5.	Valutazione con fasce di tolleranza	69
12.5.1.	Assegnazione di 2 valori limite per pesatura.....	69
12.5.2.	Assegnazione di 3 o 4 valori limite per pesatura.....	72
12.5.3.	Assegnazione numerica di 2 valori limite	72
13.	Regolazione di ora e data.....	75
13.1.	Ora	75
13.2.	Data	77
13.3.	Funzione emissione intervalli	79
13.3.1.	Impostazione intervalli.....	79
13.3.2.	Start/Stop emissione intervalli	80
13.4.	Inserire il N° di identificazione bilancia	81
14.	Emissione dati	83
14.1.	Interfaccia RS 232C.....	83
14.2.	Interfaccia stampante (Invio dati unidirezionale)	84
14.3.	Descrizione interfaccia	84
14.4.	Emissione dati	85
14.4.1.	Formati di trasmissione dati.....	85
14.4.2.	Segno iniziale	85
14.4.3.	Dati	85
14.4.4.	Unità	86
14.4.5.	Valutazione risultati per bilance con margine di tolleranza	86
14.4.6.	Stato dati.....	87
14.4.7.	Emissione dati intervallata	87
14.4.8.	Visualizzazione ora	87
14.5.	Comandi di controllo a distanza	88
15.	Assistenza, Manutenzione, Smaltimento.....	89
15.1.	Pulizia.....	89
15.2.	Assistenza, manutenzione	89
15.3.	Smaltimento.....	89
16.	Manualetto in caso di guasto.....	89

1. Dati tecnici

KERN	PES 620-3M
Divisione (d)	0,001g
Campo di Pesatura (Max)	620g
Carico minimo (Min.)	0,1g
Valore di taratura (e)	0,01g
Categoria di accuratezza	I
Riproducibilità	0,001g
Linearità	± 0,003g
Tempo di assestamento	3 sec.
Raccomandato peso di calibrazione, non aggiunto (classe)	500g (E2)
Filtraggio vibrazioni	4
Peso unitario minimo	0,001g
Numeri pezzi di riferimento	5, 10, 30, 100
Peso netto (kg)	4kg
Condizioni ambientali ammesse	Da 10° C fino a 30° C
Umidità dell'aria	max. 80 %, senza formazione di condensa
Unità di pesatura	g, kg, ct
Piatto bilancia, acciaio inossidabile	140 x 120 mm
Dimensioni della custodia (L x P x H)	220 x 330 x 93 mm.
Allacciamento da rete	Adattatore rete 220V-240V; AC; 50Hz
Accumulatore (opzionale)	Durata circa 6 ore / Tempo di carica circa 12 ore

KERN	PES 2200-2M	PES 4200-2M	PES 6200-2M
Divisione (d)	0,01g	0,01g	0,01g
Campo di Pesatura (Max)	2.200g	4.200g	6.200g
Carico minimo (Min.)	0,5g	0,5g	1g
Valore di taratura (e)	0,1g	0,1g	0,1g
Categoria di accuratezza	II	II	I
Riproducibilità	0,01g	0,01g	0,01g
Linearità	± 0,02g	± 0,02g	± 0,03g
Tempo di assestamento	3 sec.	3 sec.	3 sec.
Raccomandato peso di calibrazione, non aggiunto (classe)	2 kg (F1)	2 x 2 kg (E2)	5 kg (E2)
Filtraggio vibrazioni	4		
Peso unitario minimo	0,01g		
Numeri pezzi di riferimento	5, 10, 30, 100		
Peso netto (kg)	4kg		
Condizioni ambientali ammesse	Da 10° C fino a 30° C		
Umidità dell'aria	max. 80 %, senza formazione di condensa		
Unità di pesatura	g, kg, ct		
Piatto bilancia, acciaio inossidabile	200 x 200 mm		
Dimensioni della custodia (L x P x H)	220 x 333 x 93 mm.		
Allacciamento da rete	Adattatore rete 220V-240V; AC; 50Hz		
Accumulatore (opzionale)	Durata circa 6 ore / Tempo di carica circa 12 ore		

KERN	PES 15000-1M	PES 31000-1M
Divisione (d)	0,1g	0,1g
Campo di Pesatura (Max)	15.000g	31000g
Carico minimo (Min.)	5g	5 g
Valore di taratura (e)	1g	1g
Categoria di accuratezza	II	II
Riproducibilità	0,1	0,1g
Linearità	± 0,2 g	±0,4g
Tempo di assestamento	3 sec.	3 sec.
Raccomandato peso di calibrazione, non aggiunto (classe)	10 kg + 5 kg (F1)	20kg+10kg(F1)
Filtraggio vibrazioni	4	4
Peso unitario minimo	0,1g	0,5 g
Numeri pezzi di riferimento	5,10, 30, 100	
Peso netto (kg)	4	8,9
Condizioni ambientali ammesse	Da 10° C fino a 30° C	
Umidità dell'aria	max. 80 %, senza formazione di condensa	
Unità	g, kg, ct	
Piatto bilancia, acciaio inossidabile	200x200 mm	250x220mm
Dimensioni della custodia (L x P x H)	220x333x93 mm	260x330x110
Allacciamento da rete	Adattatore rete 220V-240V; AC; 50Hz	
Accumulatore (opzionale)	Durata circa 6 ore / Tempo di carica circa 12 ore	

KERN	PEJ 620-3M
Divisione (d)	0,001g
Campo di Pesatura (Max)	620g
Carico minimo (Min.)	0,1g
Valore di taratura (e)	0,01g
Categoria di accuratezza	I
Riproducibilità	0,001g
Linearità	± 0,003g
Tempo di assestamento	3 sec.
Peso di calibrazione	interno
Filtraggio vibrazioni	4
Peso unitario minimo	0,001g
Numeri pezzi di riferimento	5, 10, 30, 100
Peso netto (kg)	6 kg
Condizioni ambientali ammesse	Da 10° C fino a 30° C
Umidità dell'aria	max. 80 %, senza formazione di condensa
Unità di pesatura	g, kg, ct
Piatto bilancia, acciaio inossidabile	140 x 120 mm
Dimensioni della custodia (L x P x H)	220 x 330 x 93 mm.
Allacciamento da rete	Adattatore rete 220V-240V; AC; 50Hz
Accumulatore (opzionale)	Durata circa 6 ore / Tempo di carica circa 12 ore

KERN	PEJ 2200-2M	PEJ 4200-2M
Divisione (d)	0,01g	0,01g
Campo di Pesatura (Max)	2.200g	4.200g
Carico minimo (Min.)	0,5g	0,5g
Valore di taratura (e)	0,1g	0,1g
Categoria di accuratezza	II	II
Riproducibilità	0,01g	0,01g
Linearità	± 0,02g	± 0,02 g
Tempo di assestamento	3 sec.	
Peso di calibrazione	interno	
Filtraggio vibrazioni	4	
Peso unitario minimo	0,01 g	
Numeri pezzi di riferimento	5,10, 30, 100	
Peso netto (kg)	6	
Condizioni ambientali ammesse	Da 10° C fino a 30° C	
Umidità dell'aria	max. 80 %, senza formazione di condensa	
Unità	g, kg, ct	
Piatto bilancia, acciaio inossidabile	200 x 200 mm	
Dimensioni della custodia (L x P x H)	220 x 333 x 93 mm.	
Allacciamento da rete	Adattatore rete 220V-240V; AC; 50Hz	
Accumulatore (opzionale)	Durata circa 6 ore / Tempo di carica circa 12 ore	

2. Dichiarazione di conformità

Dichiarazione di conformità CE/UE attuale è disponibile all'indirizzo:

www.kern-sohn.com/ce

i In caso di bilance registrate (= bilance dichiarate conformi alla norma), la dichiarazione di conformità è fornita insieme con il dispositivo.

3. Avvertenze fondamentali (generalità)

3.1. Applicazioni consentite

La bilancia da Lei acquistata è destinata alla definizione del peso di prodotti da pesare. Non è previsto un uso di “bilancia automatica”, ciò significa che i prodotti da pesare vengono posizionati a mano e con cura al centro sul piano di pesatura. Dopo il raggiungimento di un valore di peso stabile si può rilevare il valore di peso.

3.2. Uso non conforme

Non utilizzare la bilancia per pesature dinamiche. Se vengono tolte o aggiunte piccole quantità del prodotto da pesare è possibile che vengano indicati valori errati di peso a causa del meccanismo di compensazione di stabilità della bilancia! (Esempio: La lenta fuoriuscita di liquidi che si trovano in un contenitore sulla bilancia.) Non sottoporre il piano di pesatura a carichi costanti; Può risultarne danneggiato il meccanismo di misurazione.

Evitare assolutamente urti e sovraccarichi oltre il carico massimo consentito dichiarato, dedotto l'eventuale carico di tara già applicato. La bilancia ne potrebbe risultare danneggiata.

Non usare la bilancia in ambienti potenzialmente esplosivi. Il modello di serie non è protetto contro le esplosioni.

Non si devono apportare modifiche costruttive alla bilancia. Ciò può comportare risultati di pesatura errati, rischi di sicurezza e la distruzione della bilancia.

La bilancia deve essere impiegata soltanto secondo le indicazioni descritte. Usi divergenti necessitano dell'autorizzazione scritta di KERN.



L'apertura dello strumento deve venire eseguita esclusivamente da tecnici e secondo le norme del servizio di assistenza KERN.

Mettere fuori tensione lo strumento prima di aprire!

La garanzia decade al momento dell'apertura non autorizzata dello strumento.



Il sistema di pesatura **PES/PEJ** non è idoneo all'impiego in ambienti a rischio di esplosione.

3.3. Garanzia

La garanzia decade quando

- non vengono osservate le indicazioni delle istruzioni per l'uso
- non viene usata in conformità agli impieghi descritti
- avvengono modifiche o l'apertura dell'apparecchio
- c'è un danno meccanico o danno per mezzo di liquidi ed altro
- - usura e consumo naturale
- montaggio o installazione elettrica non conforme
- sovraccarico del sistema di misurazione

3.4. Verifica dei mezzi di controllo

Nell'ambito della garanzia di qualità vanno verificati periodicamente le caratteristiche di misurazione della bilancia e del peso di controllo ove esistente. L'operatore responsabile deve definire l'intervallo adatto e le modalità della verifica. Informazioni in merito alla verifica dei mezzi di controllo di bilance e ai pesi di controllo sono disponibili sul sito Internet di KERN (www.kern-sohn.com). Nel suo laboratorio DKD di calibratura accreditato della KERN si possono calibrare pesi di controllo e bilance rapidamente e a basso costo (retroazione al Normal nazionale).

4. Norme di sicurezza fondamentali

4.1. Seguire le indicazioni nelle istruzioni per l'uso



Prima di collocamento e messa in funzione della bilancia, è indispensabile leggere attentamente il presente manuale d'istruzioni per l'uso, anche nel caso si abbia già esperienza nell'uso delle bilance della ditta KERN.

Tutte le versioni di manuale contengono esclusivamente una traduzione non vincolante. L'unico documento vincolante è quello originale in lingua tedesca.

4.2. Formazione del personale

L'uso e la manutenzione dell'apparecchio va eseguito esclusivamente da personale qualificato

5. Trasporto e immagazzinamento

5.1. Controllo alla consegna

Controllare subito alla consegna se l'imballaggio o l'apparecchio presentino eventuali danni esterni visibili.

5.2. Imballaggio

Conservare tutte le parti dell'imballaggio per un'eventuale rispedizione ove necessaria.

Per la rispedizione va usato solamente l'imballaggio originale.

Prima della spedizione sezionare tutti i cavi collegati e le parti mobili.

Applicare eventuali dispositivi di sicurezza di trasporto. Fissare tutte le parti ad es., il paravento in vetro, il piano di pesatura, l'apparecchio di alimentazione di rete ecc. per evitare scivolamenti e danni.

6. Disimballaggio, installazione e messa in servizio

6.1. Luogo d'installazione/ d'impiego

La bilancia è costruita in modo tale da garantire risultati di pesatura affidabili in condizioni d'impiego consueti.

Un lavoro esatto e veloce è garantito dalla scelta corretta del luogo d'installazione della bilancia.

Osservare il seguente sul luogo d'installazione:

- installare la bilancia su una superficie stabile e diritta;
- evitare calore estremo ed anche cambiamenti della temperatura installandola in vicinanza di termosifoni o in luoghi con sole diretto;
- proteggere la bilancia contro correnti d'aria dirette a causa di finestre e porte aperte;
- evitare vibrazioni durante la pesatura;
- proteggere la bilancia contro l'umidità, vapori e polvere;
- non esporre l'apparecchio a forte umidità per un periodo prolungato. può presentarsi condensa indesiderata (acqua di condensa sull'apparecchio), se l'apparecchio freddo viene portato in ambienti molto più caldi. In questo caso, acclimatizzare l'apparecchio sezionato dalla rete per ca. 2 ore a temperatura ambiente.
- evitare carica elettrostatica dei prodotti di pesatura, del contenitore di pesatura e del paravento.

In caso di campi elettromagnetici e correnti di cariche elettrostatici ed anche erogazione di energia elettrica instabile sono possibili grandi deviazioni d'indicazione (risultati di pesatura errati). In questi casi, il luogo d'installazione va cambiato.

6.2. Disimballaggio

Togliere con precauzione la bilancia dall' imballaggio, eliminare l' involucro di plastica e sistemarla al posto di lavoro previsto.

Complessivo della bilancia:



Livella

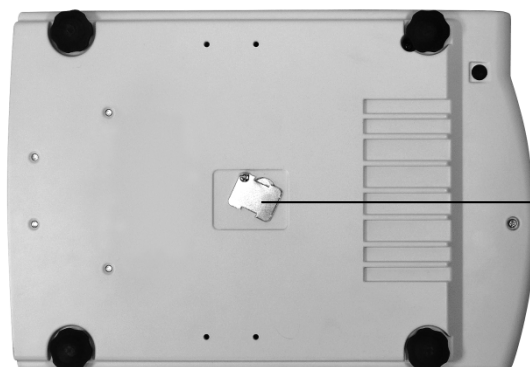

Coperchio sopra
dispositivo di
pesatura sotto
suolo

Lato posteriore:

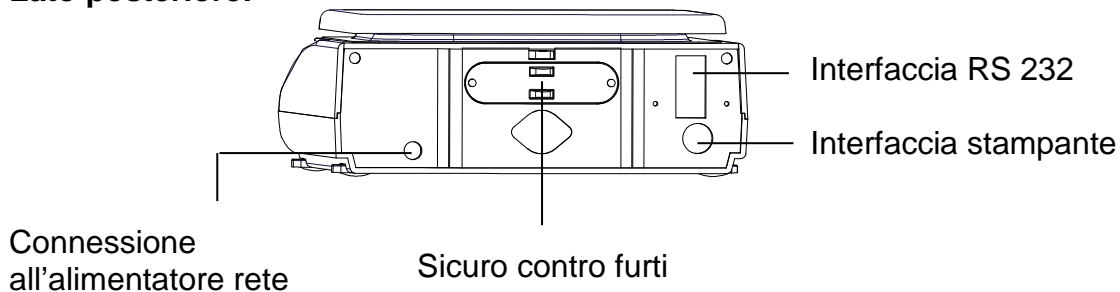

Connessione
all'alimentatore rete

Sicuro contro furti

Interfaccia RS 232

Interfaccia stampante

6.3. Volume di fornitura

Accessori di serie:

- Bilancia
- Piatto di pesatura
- L'alimentatore
- Istruzioni per l'uso
- Calotta di protezione

6.4. Assemblaggio

Posizionamento del piatto di pesatura

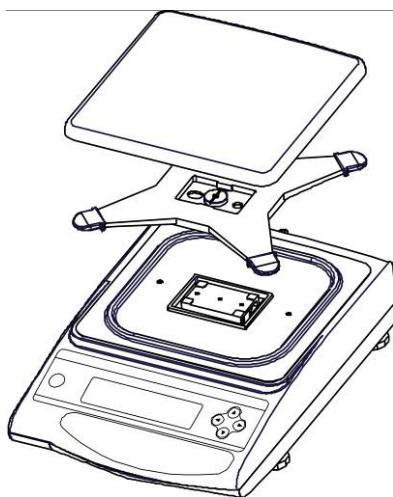

Livellare bilancia

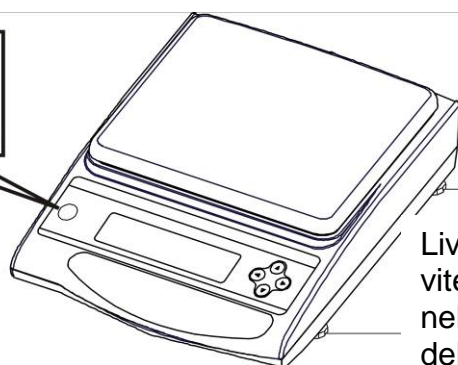
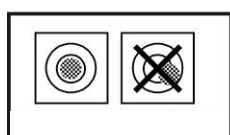

Livellare la bilancia con i piedi a vite, finché la bolla d'aria si trova nel cerchio prescritto all'interno della livella.

6.5. Allacciamento da rete

L'alimentazione elettrica avviene tramite apparecchio esterno. Il valore di tensione sopraindicato deve corrispondere alla tensione locale.

Usare solo apparecchi di collegamento alla rete KERN originali. L'uso di prodotti di fabbricazione diversa necessita dell'autorizzazione di Kern.

Nel menu potete attivare la funzione AUTO-SLEEP [R. R.5. I]. Nel funzionamento rete la bilancia dopo 3 min senza cambio di carica o senza premere tasto va in un modo sleep. Attivazione automatica dell'indicazione tramite cambio di carica o premere qualsiasi tasto.



6.6. Funzionamento accumulatore interno (non adattabile)

La batteria opzionale viene caricata mediante l'apposito alimentatore in dotazione.

La batteria va lasciata collegata per un minimo di 15 ore prima di iniziare ad impiegare lo strumento. La durata della batteria corrisponde a circa 6 ore, mentre la durata di carica completa circa 15 ore.

Nel menu potete attivare la funzione AUTO-OFF [S. R.P. I]. Dopo 3 minuti senza cambio di carica la bilancia si spegne per risparmiare l'energia della batteria.

Se la bilancia si trova in funzionamento batteria, visualizza le seguenti icone sullo schermo:

	Batteria con sufficiente carica
	Batteria bassa Collegare tempestivamente il caricabatteria (taratura non possibile).
 lampeggia	Caduta di tensione sotto il minimo consentito. Collegare il caricatore, la bilancia viene alimentata da rete e la batteria viene caricata (15h).

6.7. Uscita unità periferiche

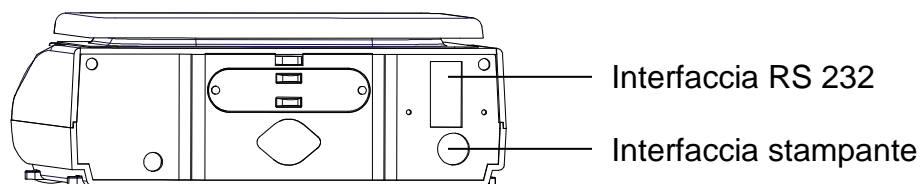





6.8. Prima messa in esercizio

Un tempo di riscaldamento di 10 minuti dopo aver acceso l'apparecchio stabilizza i valori di misurazione.

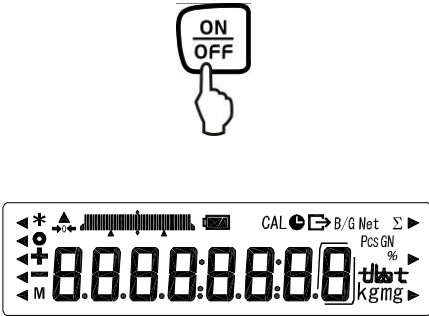
La precisione della bilancia dipende dall'accelerazione di caduta locale. Rispettare assolutamente le indicazioni nel **cap. 6,9** "Aggiustaggio".

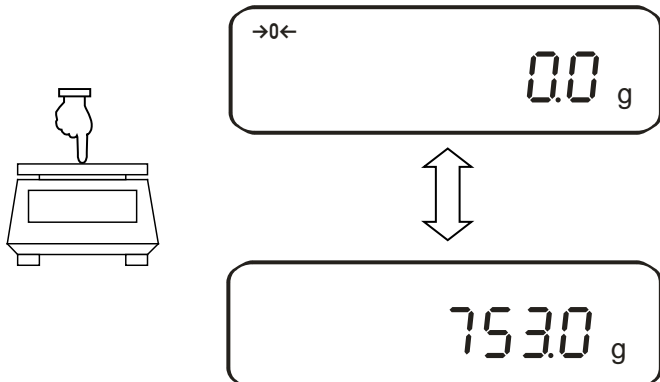
6.8.1. Indicatore di tensione

 <p>La bilancia esegue un test di auto controllo.</p>	<p>Collegare la bilancia alla rete attraverso l'apposito alimentatore; l'apparecchio si trova ora in regime di standby (Il LED verde si illumina).</p> <p>Accendere la bilancia con il tasto .</p>
	<p>È possibile verificare se l'indicatore della bilancia commuta mediante una leggera pressione delle dita.</p>
<p>Standby ■</p>	<p>Spegnere la bilancia con il tasto . La bilancia rientra ora in regime di standby (Il LED verde si illumina).</p>

6.8.2. Display Bar Graph

Nel menu di configurazione 1 (Cap. 7) è possibile attivare e disattivare la barra di indicazione grafica.

8 b.C.	0	Devisualizzare la barra grafica
	* 1	Display Bar Graph

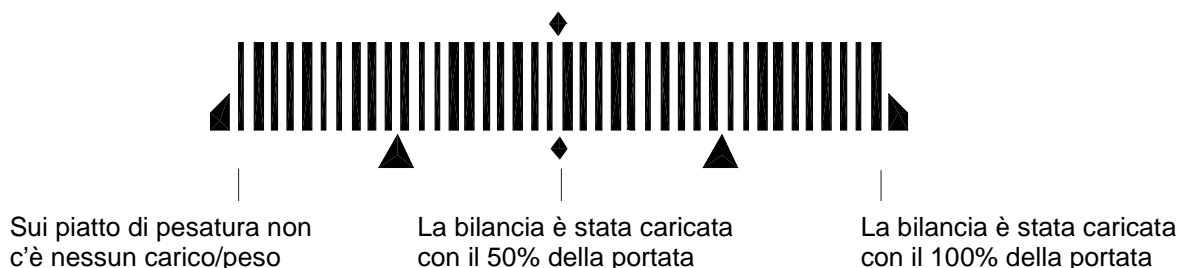

L'intero range di pesatura della bilancia è suddiviso in 40 rettangolini grafici. Quando non viene posto alcun peso sulla bilancia, la segnalazione grafica indicherà lo zero (0). Quando invece la bilancia viene caricata per la metà del proprio range globale, verranno evidenziati 20 rettangolini grafici.

6.8.3. Indicatore di stabilità stabile



instabile



Ad indicatore visualizzato, [o] la bilancia si trova in condizione di stabilità; In condizioni di instabilità, l'indicazione [o] sparisce.

6.8.4. Bilancia indicazione zero

Le condizioni ambientali possono provocare la segnalazione non esatta dello "000.0", anche dopo la rimozione del piatto dalla bilancia. Potrete però sempre riportare il segnale della Vostra bilancia sullo zero, accertandoVi, così, che la pesatura abbia inizio a partire effettivamente dallo zero. Il posizionamento sullo zero in presenza di peso è possibile soltanto entro un certo range di pesatura e dipende dalla sua tipologia. Se non si riesce a regolare la bilancia sullo zero in presenza di peso, significa che il range di pesatura è stato superato. Sul display compare [o - Err] Se nonostante l'assenza di carico sul piatto di pesatura la bilancia non dovesse indicare esattamente zero, premere il tasto **TARA** per azzerare. Dopo un breve intervallo d'attesa, la Vostra bilancia si è riposizionata sullo zero.

Viene inoltre inserito il simbolo relativo al segnale zero della bilancia [→0←].

6.9. Calibrazione

Visto che il valore di accelerazione terrestre non è uguale dappertutto, ogni bilancia deve essere adattata sul luogo d'installazione all'accelerazione terrestre locale, secondo il principio di pesatura fisico fondamentale (solo se la bilancia non è già stata aggiustata in fabbrica per il luogo d'installazione). Questo processo di calibratura deve essere eseguito durante ogni messa in funzione, dopo ogni cambiamento di posizione come anche dopo cambiamenti della temperatura. Per ottenere valori di misurazione precisi si raccomanda inoltre di aggiustare la bilancia periodicamente anche durante l'esercizio di pesatura.

6.9.1. Aggiustare mediante peso esterno (solo PES)

Si raccomanda di eseguire l'aggiustaggio il con il peso di calibrazione raccomandato (Vedi cap. 1 "Dati tecnici"). L'aggiustaggio è possibile anche ma tecnicamente non ottimale con pesi di calibrazione di altri valori nominali (vedi tabella seguente).

Modelli	Raccomandato peso di calibrazione	Ulteriori valori nominale (non ottimali) per l'aggiustaggio
PES 620-3M	500 g (E2)	300 g
PES 2200-2M	2 kg (F1)	1000 g
PES 4200-2M	2 x 2 kg (E2)	2000 g
PES 6200-2M	5 kg (E2)	3000 g
PES 15000-1M	10 kg + 5 kg (F1)	7000 g





Per ulteriori informazioni sui peso di calibrazione, visitare il nostro sito internet:
<http://www.kern-sohn.com>

Procedimento di calibrazione:

Provvedere a che le condizioni ambientali siano stabili. È richiesto un tempo di preriscaldamento di 60 min. ca. a scopo di stabilizzazione.

Attenzione: durante il procedimento di taratura non si deve trovare alcun oggetto sul piatto della bilancia.

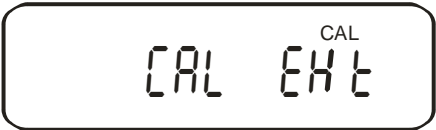
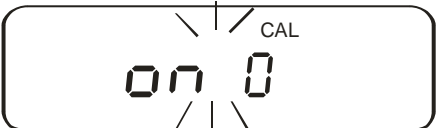
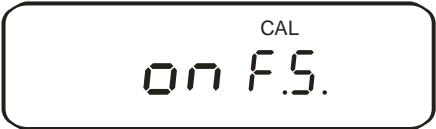
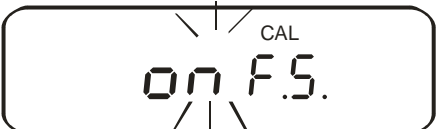
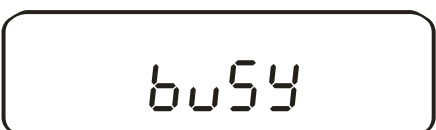
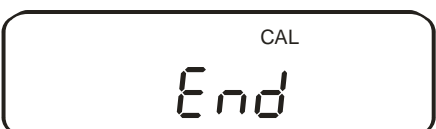
In bilance tarate la calibrazione è bloccata tramite interruttore (meno classe di esattezza I) Per poter calibrare, attuare l'interruttore di sbloccaggio vedi cap. 6.10.1 (meno classe di esattezza I)

Azionamento	Indicatore
<p>Attivazione della funzione [7 [A. 3] (vedi cap. 7)</p>	 <p style="text-align: center;">↓</p> 
<p style="text-align: center;"></p> <p>Ha inizio la memorizzazione del punto zero.</p>	 <p style="text-align: center;">↓</p> 
<p>Mettere il peso di calibrazione al centro del piatto di pesata.</p> <p>Il procedimento di taratura si avvia.</p> <p>Il processo di taratura è terminato.</p> <p>prelevare il peso, la bilancia rientra automaticamente in regime di pesatura. Se durante l'operazione di calibrazione viene fatto un errore oppure se viene usato un peso di calibrazione sbagliato, allora sul display viene indicato [- Err], ripetere l'operazione di calibrazione.</p>	 <p style="text-align: center;">↓</p>  <p style="text-align: center;">↓</p>  <p style="text-align: center;">↓</p>  <p style="text-align: center;">↓</p> 

6.9.2. Test calibrazione con peso esterno (solo PES)

Durante la calibrazione di verifica, la bilancia confronta il valore memorizzato del peso di calibrazione con quello effettivo; viene eseguita solamente una verifica, ossia non viene modificato alcun valore.

Si proceda come segue:

Provvedere a che le condizioni ambientali siano stabili. È richiesto un tempo di preriscaldamento di circa 60 min. a scopo di stabilizzazione. Attenzione: durante il procedimento di taratura non si deve trovare alcun oggetto sul piatto della bilancia.

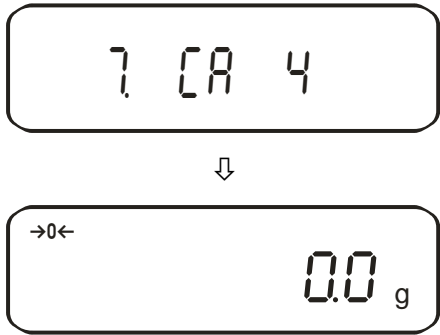
Azionamento	Indicatore
Attivazione della funzione [7] [A.4] (vedi cap. 7)	

Avviamento della calibrazione di verifica



Mettere il peso di calibrazione al centro del piatto di pesata.

e viene indicata la differenza tra il valore memorizzato e quello misurato.

Prelevare il peso di taratura.

Premendo un tasto a piacere, il procedimento di calibrazione si conclude e la bilancia rientra in regime di pesatura.

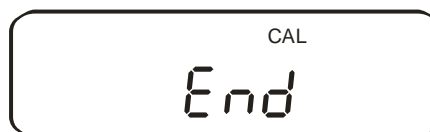
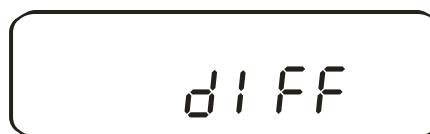
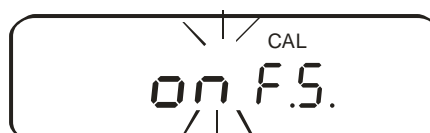
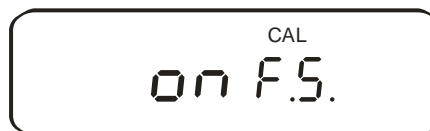

6.9.3. Calibrazione automatica (solo PEJ)

La calibrazione automatica con il peso di calibrazione interno avviene dopo l'accensione della bilancia.

Accendere la bilancia premendo il tasto ON/OFF.

Viene eseguita l'autodiagnosi della bilancia, è visualizzato a intermittenza il simbolo "M".

Successivamente è avviata la calibrazione automatica:

è visualizzato a intermittenza il messaggio "Aut. CAL", quindi i messaggi "CH. 0" e "CH. F.S."

La visualizzazione del messaggio "End" indica che la calibrazione automatica è riuscita.

La bilancia viene automaticamente rimessa in modalità di pesatura ed è pronta alla pesatura.

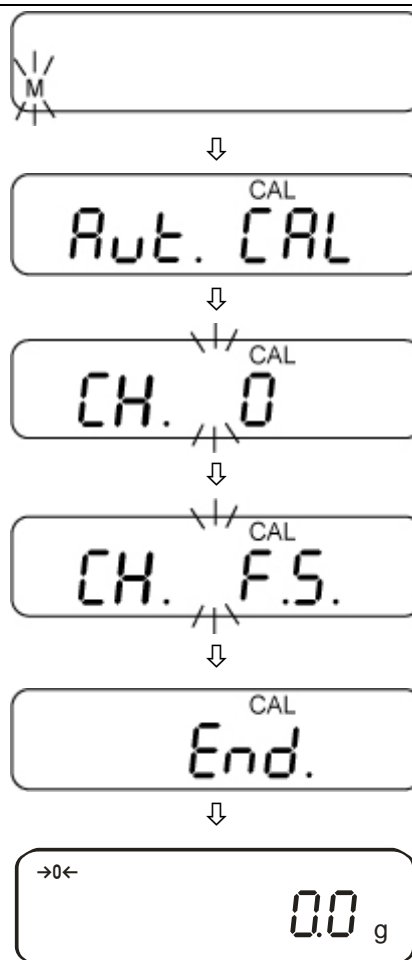

6.9.4. Calibrazione con peso interno (solo PEJ)

Mediante il peso di calibrazione integrato, la precisione della bilancia è verificabile ed aggiustabile in qualsiasi momento.

Procedimento di taratura:

Provvedere a che le condizioni ambientali siano stabili. È richiesto un tempo di preriscaldamento di circa 60 min. a scopo di stabilizzazione. Attenzione: durante il procedimento di taratura non si deve trovare alcun oggetto sul piatto della bilancia.

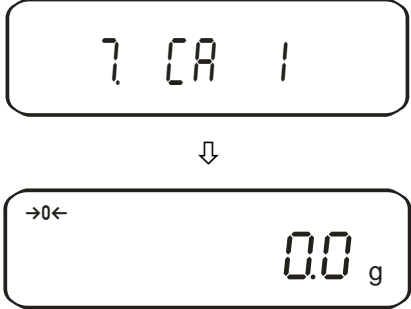
Azionamento	Indicatore
Attivazione della funzione [7] [A. 1] (vedi cap. 7)	

Avviamento della calibrazione automatica:



Il processo di taratura parte automaticamente.

Il processo di taratura è terminato.

La bilancia ritorna automaticamente alla modalità pesatura.

AUTO CAL^{CAL}



UNIT



CH. 0^{CAL}



CH. F.S.^{CAL}



buSy



End^{CAL}



→0← 0.0 g

6.9.5. Test calibrazione con peso interno (solo PEJ)

Durante la calibrazione di verifica, la bilancia confronta il valore memorizzato del peso di calibrazione con quello effettivo; viene eseguita solamente una verifica, ossia non viene modificato alcun valore.

Si proceda come segue:

Provvedere a che le condizioni ambientali siano stabili. È richiesto un tempo di preriscaldamento di circa 60 min. a scopo di stabilizzazione. Attenzione: durante il procedimento di taratura non si deve trovare alcun oggetto sul piatto della bilancia.

Azionamento	Indicatore
Attivazione della funzione [7] [A.2] (vedi cap. 7)	
Avviamento della calibrazione di verifica Il test si svolge automaticamente	

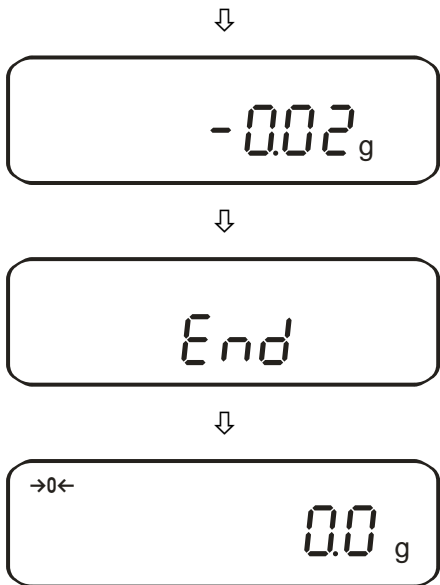
<p>Viene indicata la differenza tra il valore memorizzato e quello misurato.</p> <p>Premendo un tasto a piacere, il procedimento di calibrazione si conclude e la bilancia rientra in regime di pesatura.</p>	<div style="text-align: center;">  </div>
---	---

6.10. Taratura

Cenni generali:

Secondo la direttiva UE 2014/31/EU le bilance devono essere ufficialmente tarate quando vengono usate nel modo seguente (ambito regolato per legge):

- a) nel commercio, quando il prezzo della merce viene definito per mezzo della pesatura.
- b) nella produzione di farmaci nelle farmacie e durante analisi nei laboratori medici e farmaceutici.
- c) per usi ufficiali
- d) nella produzioni di confezionamenti

In caso di dubbio rivolgersi alle autorità di taratura locali.

Avvertenze di taratura

Per le bilance contrassegnate nei dati tecnici come tarabili esiste un permesso di costruzione UE. Se la bilancia viene impiegata, come sopra descritto, in luoghi con obbligo di taratura, deve essere ufficialmente tarata e la taratura va ripetuta periodicamente.

La taratura periodica della bilancia avviene secondo le disposizioni di legge dei singoli paesi. La validità di taratura per bilance in Germania è di solito di 2 anni.

Osservare le disposizioni di legge nel paese d'impiego!

Bilance soggette ad obbligo di taratura vanno messe fuori servizio quando:

- **il risultato della pesatura si trova al di fuori del limite massimo di errore consentito.** A scopo di evitare tale inconveniente, caricare periodicamente la bilancia con un peso di prova conosciuto (Circa 1/3 della portata massima) e comparare con il valore indicato.
- **Il termine previsto per la ritaratura è scaduto.**

Prima della calibrazione sui modelli PES 2200-2M, PES 4200-2M, PES 15000-1M la funzione „7 CA 4“ deve essere attivata. In questo caso, una calibrazione esterna sui modelli omologati, non è più possibile.

6.10.1. Contrassegni dei sigilli e interruttori di sbloccaggio

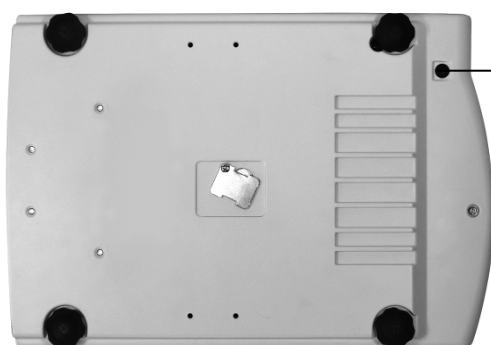

- Posizione:
- Interruttore di sbloccaggio
 - Contrassegni dei sigilli



Contrassegni dei sigilli

Dopo la procedura di taratura la bilancia viene sigillata sulle posizioni marcate.
La taratura della bilancia non è valida senza i “marchi di sigillo”.

Accesso all'interruttore di sbloccaggio dopo aver tolto la marca di sigillo (taratura viene essere invalida!) e il tappo di gomma (vedi illustrazione).





Posizione dell'interruttore di sbloccaggio	Stato
Tirare l'interruttore in avanti	Bilancia sbloccata per il processo di taratura, taratura possibile
Tirare l'interruttore in dietro	Posizione di taratura ufficiale - bloccaggio di taratura







7. Menu delle applicazioni e di configurazione 1

Nel menù è possibile effettuare modifiche alle impostazioni parametriche ed attivare le funzioni. Allo scopo di adattare la bilancia alle esigenze individuali di pesatura. Il menu si suddivide nei seguenti settori:

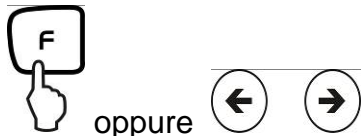
- ⇒ Menu delle applicazioni Per adattare le funzioni della bilancia alle esigenze dell'utente
- ⇒ Menu di configurazione 1 Per definire le funzioni di base

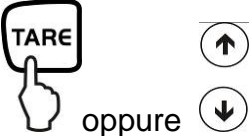
7.1. Principio di impiego del sistema di controllo a menù

Azionamento	Indicatore
<p>Accendere la bilancia:</p> 	
<p>Per aprire i menu,</p>  <p>mantenere premuto circa 4 secondi, fino a che appaia [Func].</p>	 <p>Al rilasciare, viene visualizzata la prima funzione [1 SEt 1].</p> 

<p>Modifica delle funzioni:</p>  <p>oppure</p> <p>Premendo ulteriormente il tasto vengono fatte scorrere le varie funzioni del menu (Vedi tabella in cap. 7.2)</p>	 <p style="text-align: center;">↓</p> 
<p>Modifiche parametriche:</p>  <p>oppure</p> <p>Per modificare il parametro dell'ultimo posto, premere il tasto TARA od uno dei tasti di navigazione (Con la freccia).</p>	 <p style="text-align: center;">↓</p> 
<p>Memorizzazione delle impostazioni</p>  <p>Abbandonerete così il menù di funzione per tornare alla modalità di pesatura.</p>	

Cenni generali sugli inserimenti eseguiti mediante i tasti di navigazione





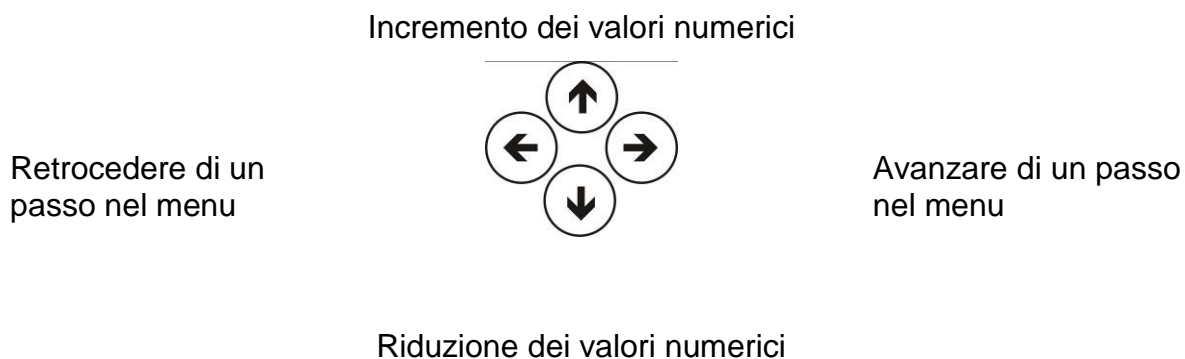

Gli inserimenti mediante i tasti di navigazione sono più veloci e pratici di che tramite i tasti TARE e F.

Disposizione dei tasti di navigazione:



7.2. Panoramica dei menu



La bilancia è regolata su una particolare configurazione standard di fabbrica. Questa è contrassegnata con *.

Funzionamento		Indicaz. 	Selez. 	Descrizione delle possibilità di selezione		
		 	 			
Regime di pesatura		1 SET.	* 1	Pesare		
			2	Conteggio pezzi		
			3	Determinazione del valore percentuale		
			5	Determinazione della densità di corpi solidi		
Determinazione della densità	Medio di misurazione	11 NEd.	* 0	Acqua Acqua		
			1	Medio di misurazione secondo la sua selezione		
	Emissione dati	12. d.o.d.	* 0	Sólo emissione valore misurazione densità		
			1	Emissione tutti parametri densità		
Selezione autom. Emissione dati	13. A.o.	* 0	off (emissione solo premendo il tasto PRINT)			
		1	Acceso			
Funzioni aggiuntive		2 SEL	* 0	Spento		
			1	Sommaire → [2C. AdA.]		
			2	Pesatura con tolleranza		
			3	Combinazione pesatura in tolleranza/sommaire		vedi cap. 7.2.1
Compensazione zero		3 A.O.	0	Correzione punto zero disattivata		
			* 1	Correzione automatica punto zero attivata		
Filtraggio vibrazioni		4 S.d.	* 2	Sensibile e veloce (Luogo di impiego molto stabile)		
			3	↓		
			4	Meno sensibile ma lenta (Luogo di impiego poco stabile)		
Velocità di lettura		5 r.E.	0	Impostazione per il dosaggio		
			1	Sensibile e rapida		
			2	↓		
			* 3	Non sensibile ma lenta		
Interfaccia (vedi cap. 7.2.1)		6 I.F.	0	disattivato		
			* 1	Formato dati a 6 caselle		Vedi cap. 14.4.1
			2	Formato dati a 7 caselle		
			3	formato dati esteso a 7 caselle		Non documentato

Taratura * 1: config. stand. di fabbr. PEJ * 3: config. stand. di fabbr. PES, categoria di accuratezza I * 4: config. stand. di fabbr. PES, categoria di accuratezza II	7. CA.	0	Tasto CAL disabilitato
		* 1	Taratura interna automatica
		2	Test calibrazione con peso interna
		* 3	Taratura esterna
		* 4	Test calibrazione con peso esterno
Barra grafica	8. bG.	0	Devisualizzare la barra grafica
Disinserimento automatico durante il funzionamento con accumulatore (la funzione è disponibile solo in funzionamento con accumulatore)	9. AP.	* 1	Display Bar Graph
		0	Spegnimento automatico dopo 3 minuti in regime di alimentazione autonoma (Optional) – off.
Funzione Auto Sleep in funzionamento di rete	A. AS.	*	Spegnimento automatico dopo 3 minuti in regime di alimentazione autonoma (Optional) – on.
		1	
Unità A	b1. uA	0	Spento
		* 1	Se 3 minuti dopo l'allacciamento alla rete non avviene cambio di carica o pressione tasto, la bilancia va in modo sleep
		2	(g)
Unità B Questa impostazione permette di visualizzare i valori di pesatura in diverse unità (A oppure B). Premere il tasto F per commutare tra le unità A e B.	b3. ub	4	(kg)
		* 0	[ct] (ct)
		1	Unità non selezionata
		2	(g)
Indicazione ultima cifra decimale	C. A.I.	4	(kg)
		* 0	[ct] (ct)
Ai sensi di ISO/GLP/GMP	E. GLP	0	No
		* 1	Sì, impiegare sempre questa impostazione!
<div style="display: flex; align-items: center;"> <div style="writing-mode: vertical-rl; transform: rotate(180deg); font-size: small; margin-right: 5px;">[3] solo in reg. GLP [1]</div> <div style="border-left: 1px solid black; padding-left: 5px;"> Edizione taratura /test di taratura Ai sensi di ISO/GLP/GMP Selezione lingua </div> </div>	E1. out	0	No
		* 1	Sì
		* 0	No
Data	F. dATE	1	Sì
		* 0	No
		1	Sì
Ora	G. t.o.	* 1	Inglese
		2	Non documentato
Start immediato	L. dSt.	1	Formato in anno – mese - giorno
		2	Formato in anno – giorno - mese
		* 3	Formato in giorno – mese - anno
Uscita interfaccia	n. PrF.	* 0	Visualizzazione - no
		1	Visualizzazione - si
		* 0	La bilancia entra in regime di standby subito dopo aver collegato l'alimentatore
		1	La bilancia si accende al collegare l'alimentatore
		* 3	Non documentato
		1	Non documentato
		2	Non documentato
		* 3	Non documentato







7.2.1. Parametri funzioni aggiuntive

Non sono visualizzati in regolazione menu „2 SEL 0“

Funzionamento	Indicaz.  	Selez.  	Descrizione delle possibilità di selezione
Condizioni di segnalazione degli indici di tolleranza	21. Co.	*1	La marcatura della fascia di tolleranza viene sempre visualizzata anche quando ancora il sistema di controllo stabilità non lo è ancora.
		2	La marcatura di tolleranza viene visualizzata solo in combinazione con il sistema di controllo stabilità.
Fascia di tolleranza	22. Li.	0	La marcatura di tolleranza viene visualizzata solo se al disopra della zona del punto zero (A partire da un minimo di +5).
		*1	La marcatura di tolleranza viene visualizzata in tutta la zona.
Numero dei punti limite	23. Pi	1	1- Punto limite (OK/-)
		*2	2- Punti limite (+/OK/-)
		3	3- Punti limite (1-4)
		4	4- Punti limite (1-5)
Analisi	24. tYP.	*1	Analisi dei valori assoluti
		2	Analisi dei valori differenziali (Con peso di riferimento)
Segnale su limite 1	25. bu1	*0	Nessun segnale su limite 1 (-)
		1	Segnale su limite 1 (-)
Segnale su limite 2	26. bu2	*0	Nessun segnale su limite 2 (Ok)
		1	Segnale su limite 2 (Ok)
Segnale su limite 3	27. bu3	*0	Nessun segnale su limite 3 (+)
		1	Segnale su limite 3 (+)
Segnale su limite 4	28. bu4	*0	Nessun segnale sul limite
		1	Segnale su limite 4
Segnale su limite 5	29. bu5	*0	Nessun segnale su limite 5
		1	Segnale su limite 5
Visualizzazione dei risultati	2A. LG	*1	Visualizzazione su +, OK oppure -
		2	A partire dall'impostazione di 2 limiti, è possibile la visualizzazione in Bargraph
Relè regol. emissione	2b r.o.c.	*1	Emissione permanente, dipende segnale esterno
		2	Emissione comandata da segnale esterno
Sommare	2C AdP.	*1	Funzione somma
		2	Funzione somma con AUTO-TARA

7.2.2. Parametri per interfaccia seriale







Non vengono visualizzati a menu impostato „*0* I F 0“ (Interfaccia disattivata)

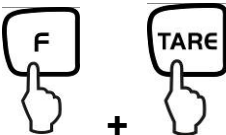

Funzionamento	Indicaz.   	Selez.   	Descrizione delle possibilità di selezione
Condizione di emissione all'interfaccia	<i>0</i> I. o. c.	<i>0</i>	Nessuna visualizzazione dati
		<i>1</i>	Visualizzazione dati costante
		<i>2</i>	Visualizzazione costante dati valori di pesatura stabili
		<i>3</i>	Visualizzazione dati stabili ed instabili premendo il tasto PRINT
		<i>4</i>	Una visualizzazione di valore stabile previo scarico delle bilancia
		<i>5</i>	Una visualizzazione di valore stabile. Nessuna visualizzazione di valori instabili. Rivisualizzazione dopo la stabilizzazione
		<i>6</i>	Una visualizzazione di valore stabile. Visualizzazione costante di valori instabili.
		* <i>7</i>	Visualizzazione dati stabili premendo il tasto PRINT
		<i>8</i>	Visualizzazione unica su intervallo prefissato (Vedi cap. 14.5)
		<i>6</i>	Visualizzazione unica su intervallo prefissato e valore stabile (Vedi cap. 14.5)
Baud rate	<i>02</i> b. l.	* <i>1</i>	1200 bps
		<i>2</i>	2400 bps
		<i>3</i>	4800 bps
		<i>4</i>	9600 bps
		<i>5</i>	19200 bps

Parità solo in regolazione 6.1F.2 o 6.1F.3	63 PR.	* 0	Nessun bit di parità
		1	Disparità
		2	Parità
Data Bits solo in regolazione 6.1F.3	64 DL.	7	7 bits
		* 8	8 bits
Stop Bits solo in regolazione 6.1F.3	65 St.	1	1 bit
		* 2	2 bit
Non documentato	66 un.	* 0	Impiegare sempre questa impostazione
		1	
Non documentato	67 RES.	* 1	Impiegare sempre questa impostazione
		2	

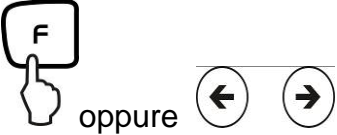
8. Menu di configurazione 2

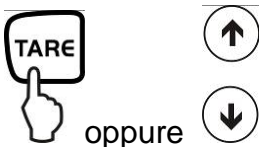
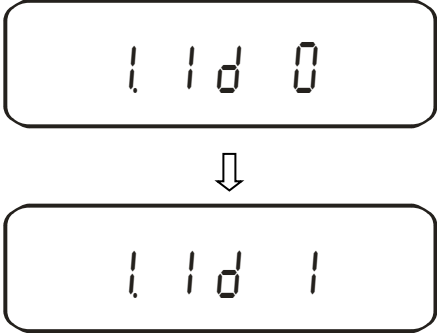

8.1. Principio di impiego del sistema di controllo a menù

Azionamento	Indicatore
<p>Accendere la bilancia:</p> 	
<p>Per aprire i menu</p>  <p>Mantenere contemporaneamente premuti i tasti F e TARA fino a visualizzare [Func 2].</p>	 <p>rilasciando, appare la prima funzione [1. 1d. 0]</p> 
<p>Modifica delle funzioni:</p>  <p>Premendo ulteriormente il tasto si prosegue a visualizzare le diverse funzioni disponibili in menu.</p>	 <p>↓</p> 

<p>Modifiche parametriche:</p>  <p>oppure</p> <p>Per modificare il parametro all'ultimo posto, premere il tasto TARA od uno dei tasti di navigazione (Con la freccia).</p>	
<p>Memorizzazione delle impostazioni</p>  <p>Abbandonerete così il menù per tornare alla modalità di pesatura.</p>	

8.2. Panoramica dei menu

La bilancia è regolata su una particolare configurazione standard di fabbrica. Questa è contrassegnata con *.

Funzionamento	Indicatore 	Selezione e 	Descrizione delle possibilità di selezione
SetUp numero di identificazione bilancia	1. 1d	*0 1	Spento ----- Acceso
Non documentato	2. o.n.p.	*0 1	Impiegare sempre questa impostazione -----
Sovrascrizione del peso di calibrazione Attenzione: Modifiche ad eseguirsi solo da personale specializzato!	3. r.c.a	*0 1	Spento ----- Acceso
Non documentato	4. n.e.h.	*0 1	Impiegare sempre questa impostazione -----

9. Esercizio

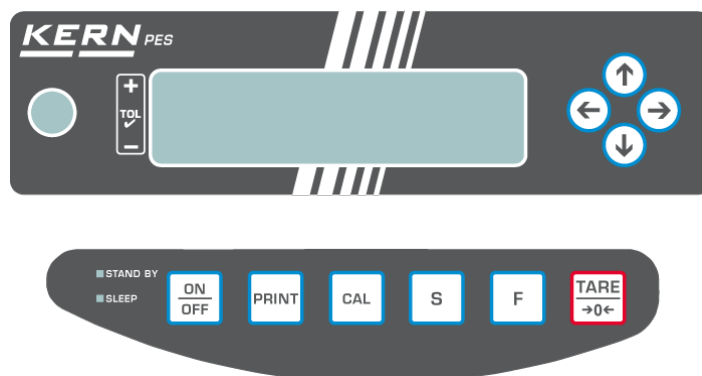

9.1. Descrizione della tastiera

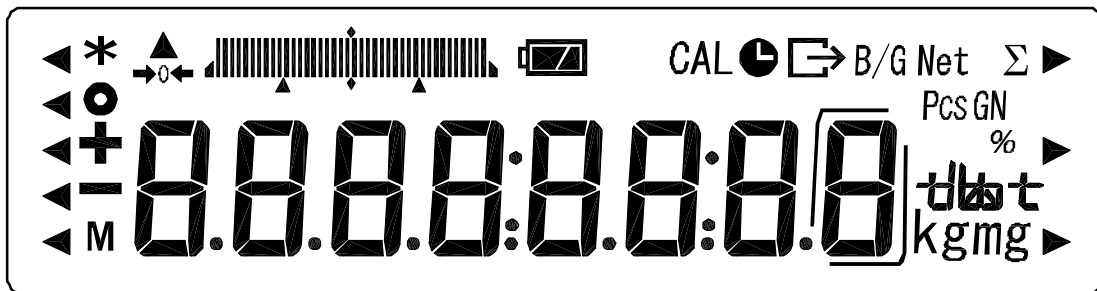

Selezione	Funzionamento
	<ul style="list-style-type: none"> • Accensione/Spegnimento
	<ul style="list-style-type: none"> • Trasmissione del valore di peso ad apparecchio esterno (stampante) o PC
	<ul style="list-style-type: none"> • Memorizzazione dei parametri di funzionamento • Aggiunta di valori visualizzati nella memoria di totalizzazione • Richiamo del menu di assegnazione dei margini di tolleranza
	<ul style="list-style-type: none"> • Conversione del valore visualizzato (g, ct, Pcs, %) • Assegnazione di valori numerici • Selezione dei valori di funzione entro una funzione • Richiamo delle singole funzioni (stampa multipla) • La casella di immissione viene ciascuna volta di uno scatto verso sinistra
	<ul style="list-style-type: none"> • Tarare o portare il segnale di peso sullo zero • Regolazioni individuali entro la singola funzione • Modifica dei parametri
	<ul style="list-style-type: none"> • Start taratura /test di taratura
	<ul style="list-style-type: none"> • I tasti di navigazione (Frecce) sostituiscono in molte funzioni di assegnazione il tasto o (Vedi cap. 7.1)
LED (verde)	<ul style="list-style-type: none"> • La spia di standby rimane illuminata quando la bilancia è collegata con l'alimentazione da rete ma è spenta.
LED (Rosso)	<ul style="list-style-type: none"> • "Sleep" compie la funzione di un salvaschermo e si disattiva premendo un tasto a piacere o per variazione di peso sul piatto.

9.2. Descrizione del display



Indicatore	Descrizione
g, kg	Grammi, chilogrammi
→0←	Indicazione di azzeramento
-	Meno
o	Indicazione di stabilità
Net	Simbolo Tara
B/G	lordo
Pcs	Conteggio pezzi
%	Pesatura percentuale
◀	Pesatura con tolleranza
*	Funzione di totalizzazione attivata
Σ	Somma totale
⌚	Visualizzazione data/ora
M	La bilancia esegue una funzione a piacere, ad es. contapezzi / visualizzazione di un valore memorizzato
CAL	Indicatore di calibrazione Segnala il processo di taratura
t	Indicatore unità di peso
	Bargraph
	Indicazione di regime a batteria (Optional), vedi cap. 6.6
	Indicazione ultima cifra decimale

10. Modo pesatura



Sono di conseguenza disponibili 4 differenti regimi di pesatura:

1. Pesatura [! 5Et. 1]
2. Pesatura/numero pezzi [! 5Et. 2]
3. Pesatura/determinazione del valore percentuale [! 5Et. 3]
4. Pesatura/determinazione densità [! 5Et. 5]

Oltre la pesatura / determinazione di densità potete selezionare un regime di pesatura ed attivare altre funzioni come ad es. pesatura di tolleranza, sommare, (vedi cap. 7.2 "Funzioni aggiuntive"). Così potete indicare i valori di misura secondo le vostre necessità.



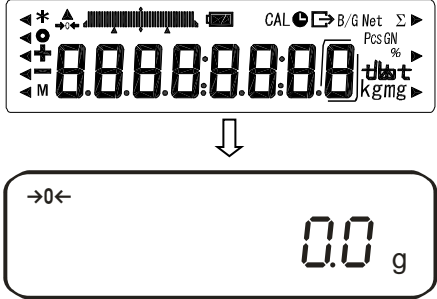
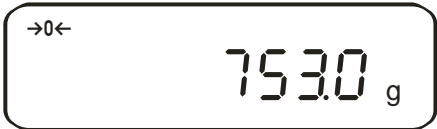

Mediante il tasto  il valore visualizzato viene convertito in ciascuna funzione attivata (Ad es. "g" in "Pcs").

10.1. Pesare



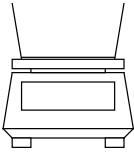

Azionamento	Indicatore
<p>Accendere la bilancia:</p>  <p>Appena l'indicatore di peso segna „0.0”, la Vostra bilancia è pronta per la pesatura.</p>	<p>La bilancia esegue un test di auto controllo.</p> 
<p>Collocare il materiale da pesare, il peso viene indicato</p>	
 <p>Possibilità di conversione del valore visualizzato in ulteriori funzioni/unità di misura attivate</p>	

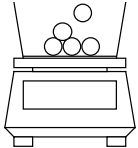
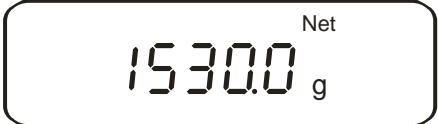
10.1.1. Tarare

È possibile registrare il peso tara del piatto o contenitore impiegati per la pesatura direttamente dalla tastiera in modo da ottenere l'indicazione esatta del peso netto nelle pesature successive.

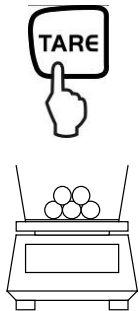
Azionamento	Indicatore
<p>Collocare sul piatto della bilancia un contenitore di pesatura vuoto. Viene dunque indicato il peso totale del recipiente appena collocato.</p> 	
	<p>Ripristino del display su "0":</p>  <p>Il peso del recipiente viene memorizzato internamente, il display visualizza inoltre il simbolo di tara "Net".</p>
<p>Collocare il materiale da pesare nel contenitore tara.</p> 	<p>Leggere il peso netto al display.</p> 

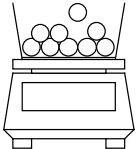
Il procedimento di taratura può essere ripetuto quante volte si vuole, per esempio nel dosaggio dei vari componenti di un impasto (pesare componenti aggiungendone man mano).

	<p>Ripristino del display su "0":</p>  <p>Il peso del recipiente viene tarato.</p>
<p>Aggiungete ulteriori componenti nel contenitore della bilancia (pesare aggiungendo).</p>  <p>Rilevate ora il peso del campione aggiunto indicato sul display.</p>	

Avvertenza:

La bilancia può sempre memorizzare un solo valore per volta relativo alla tara. Quando la bilancia viene svuotata il valore memorizzato per la tara viene indicato come un valore negativo.







Per cancellare la memoria del valore relativo alla tara, svuotate il piatto della bilancia e premete successivamente il tasto TARE.

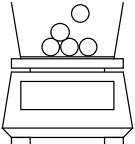

Il procedimento di taratura può essere ripetuto quante volte si vuole. Il solo limite è costituito dalla portata della bilancia stessa.

10.1.2. Netto/lordo

È possibile dedurre il peso individuale di ciascun recipiente semplicemente premendo un pulsante. Per pesature successive, è possibile visualizzare tanto il peso netto della sostanza quanto il peso lordo composto da sostanza e recipiente tara.

Condizione preliminare: Funzione [*t* *SEt* . *t*], attiva, vedi cap. 7.

Azionamento	Indicatore
<p>Collocare sul piatto della bilancia un contenitore di pesatura vuoto. Viene dunque indicato il peso totale del recipiente appena collocato.</p> 	
	<p>Ripristino del display su "0":</p>  <p>Il peso del recipiente viene ora memorizzato internamente, il display visualizza inoltre il simbolo di tara "Net".</p>
<p>Collocare il materiale da pesare nel contenitore tara.</p> 	<p>Viene visualizzato il peso netto della sostanza.</p> 
	<p>Il peso lordo (Sostanza + recipiente) viene visualizzato, e sul display appare il simbolo Lordo/gross "B/G".</p> 



 <p>Mediante il tasto F ha luogo la conversione da peso netto a peso lordo o viceversa</p> <p>Questo procedimento può venire ripetuto a piacere (Fino al raggiungimento della portata massima della bilancia).</p>	
---	--





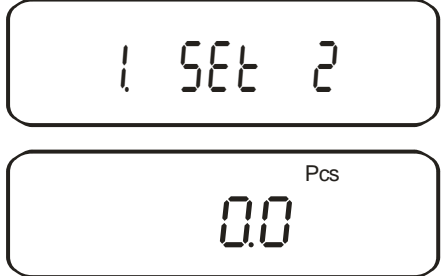

10.2. Conteggio pezzi

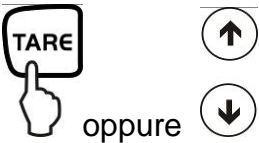
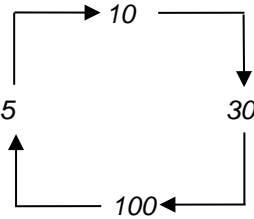
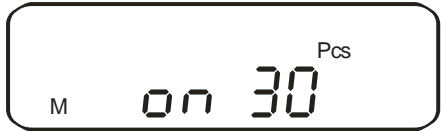

Con la funzione del conteggio dei pezzi potrete calcolare le singole unità raccolte in un contenitore di pesatura, come pure conteggiare le unità al di fuori del contenitore stesso. Per poter conteggiare una grande quantità di singole parti, bisognerà prima determinare il peso medio di ogni singola parte con una piccola quantità di pezzi (numero pezzi di riferimento). Maggiore è il numero dei pezzi di riferimento, maggiore è l'esattezza del conteggio. Il riferimento deve essere particolarmente elevato in presenza di unità piccole o fortemente differenti fra loro.

Il decorso dell'operazione si articola in quattro fasi:

- tarare il contenitore di pesatura
- determinare il numero dei pezzi di riferimento
- pesare il numero di pezzi di riferimento
- conteggiare i pezzi

Azionamento	Indicatore
<p>Attivazione della funzione [1 5Et 2] (vedi cap. 7).</p> <p>Il display visualizza il simbolo del contapezzi "Pcs".</p>	
 <p>Nel caso in cui si stia impiegando un recipiente di pesatura</p>	

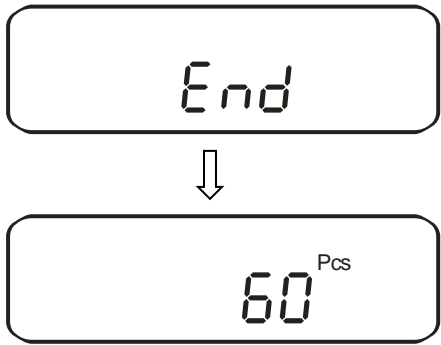
<p>Determinare il numero dei pezzi di riferimento:</p>  <p>premere per circa 4 secondi, fino ad apparire [U. Set.], poi rilasciare</p>	<p>il display visualizza l'ultimo numero pezzi di riferimento memorizzato.</p>  <p>Un'indicazione ad es. di 10 Pcs esorta l'utente a collocare 10 unità come riferimento.</p>
<p>Modifica del numero di riferimento</p>  <p>oppure</p> <p>Mediante il tasto TARA od i tasti di navigazione, è possibile spostarsi tra i seguenti numeri di riferimento;</p>  <p>Importante: maggiore è il numero di pezzi di riferimento, maggiore è l'esattezza del conteggio dei pezzi stessi.</p>	
<p>Pesare il numero di pezzi di riferimento:</p> <p>Collocate sulla bilancia tante unità quante quelle che avete impostato come numero di riferimento.</p> 	<p>il numero di riferimento attivo viene visualizzato intermittente.</p>  <p>La bilancia offre la possibilità di ottimizzare il riferimento. Se non la volete fare, premere tasto F</p>
<p>Al collocare più pezzi (fino alla tripla quantità) potete ottimizzare il riferimento. A ciascuna operazione di ottimizzazione, il peso di riferimento viene ricalcolato automaticamente. Poiché i pezzi aggiunti sul piatto aumentano la base per il calcolo, anche il valore di riferimento acquista in precisione.</p>	

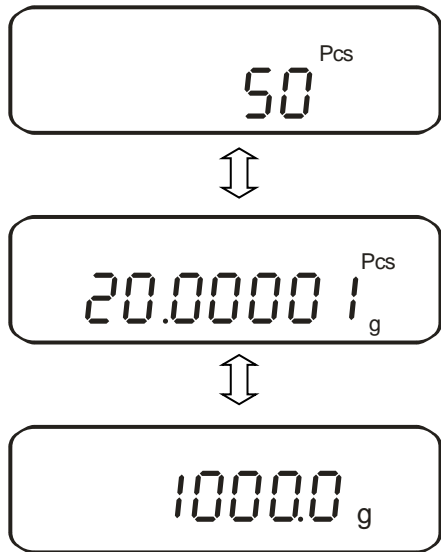
 <p>Il peso di riferimento viene memorizzato. Rimozione del peso di riferimento</p>	
<p>Conteggiare i pezzi: Ora potete riempire il contenitore con tutte le singole unità da conteggiare. La quantità corrispondente dei singoli pezzi è indicata sul display.</p>	
 <p>Possibilità di conversione del valore indicato premendo ripetutamente, ad es. in</p> <ul style="list-style-type: none"> • Numero pezzi collocati "Pcs" <ul style="list-style-type: none"> ⇕ • Peso unitario medio "g/Pcs" <ul style="list-style-type: none"> ⇕ • Peso totale dei pezzi collocati in "g" 	







Avvertenza:





- Se appare il messaggio di errore „**Sub**“ nell'ottimizzazione del riferimento avete superato la quantità triplice
- La visualizzazione del messaggio di errore „**L-Err**“ significa che il peso collettivo minimo è stato superato per difetto.
- Se compare la segnalazione d'errore „**Add**“ la quantità dei pezzi utilizzata è insufficiente alla corretta determinazione del riferimento. Collocate sulla bilancia ulteriori pezzi per procedere all'impostazione del riferimento.

10.3. Determinazione del valore percentuale

Questo procedimento rende possibile la visualizzazione dei pesi in forma di valori percentuali riferiti ad un peso di riferimento. Il valore di peso visualizzato viene ripreso come valore percentuale assegnato fisso (Impostazione standard: 100%).

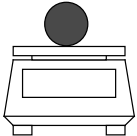
10.3.1. Assegnazione del peso di riferimento per pesatura



Azionamento	Indicatore
Attivazione della funzione [t 5Et 3] (vedi cap. 7) Il display visualizza il simbolo %	 
Determinazione del peso di riferimento  mantenere premuto circa 4 secondi, fino a che viene visualizzato [P. 5Et], poi rilasciare	il display visualizza l'ultimo peso di riferimento memorizzato.
Collocare il peso di riferimento (=100 %); 	
 Viene emesso un segnale acustico, ed il peso di riferimento viene memorizzato. Rimuovere il peso di riferimento.	 ↓ 













<p>A partire da ora, il peso collocato viene indicato in %.</p> 	
<p>Possibilità di conversione del valore indicato premendo ripetutamente, ad es. in „g“ o %“</p> 	

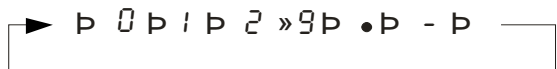



Avvertenza:

- Nel caso in cui appaia il messaggio di errore "**o-Err**", il peso di riferimento si trova al di fuori della portata della bilancia.
- Il riferimento del 100% viene mantenuto, fin quando la bilancia è allacciata alla rete.

10.3.2. Assegnazione numerica del peso di riferimento

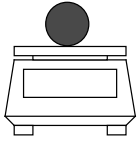
Azionamento	Indicatore
<p>Attivazione della funzione [1 5Et 3] (vedi cap. 7)</p> <p>Il display visualizza il simbolo %</p>	 
<p>Determinazione del peso di riferimento</p>  <p>mantenere premuto circa 4 secondi, fino a che [P. 5Et] viene visualizzato, poi rilasciare</p>	<p>il display visualizza l'ultimo peso di riferimento memorizzato.</p>

	 <p>Uno "0" intermittente esorta l'utente all'assegnazione numerica del peso di riferimento</p>
<p>Per digitare il valore desiderato,</p>   <p>oppure</p>   <p>Premendo il tasto TARA od un tasto di navigazione si scorrono le cifre da 1 a 9, decimali e negative.</p>	
<p>Selezionare la cifra da modificare (La relativa casella attiva lampeggia);</p>  <p>oppure</p>  	
 <p>Viene emesso un segnale acustico, ed il peso di riferimento viene memorizzato</p>	  







<p>A partire da ora, il peso collocato viene indicato in %.</p> 	
 <p>Possibilità di conversione del valore indicato premendo ripetutamente, ad es. in „g“ o %“.</p>	



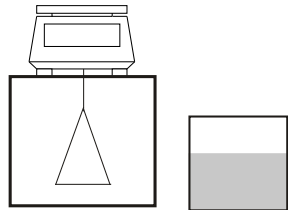

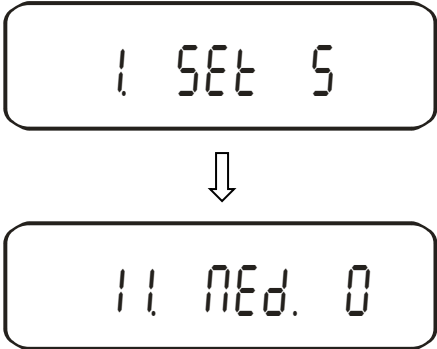
Avvertenza:

- Nel caso in cui appaia il messaggio di errore "**o-Err**", il peso di riferimento si trova al di fuori della portata della bilancia.
- Il riferimento del 100% viene mantenuto, fin quando la bilancia è allacciata alla rete.

10.4. Determinazione densità di materiale solido (pesatura idrostatica)

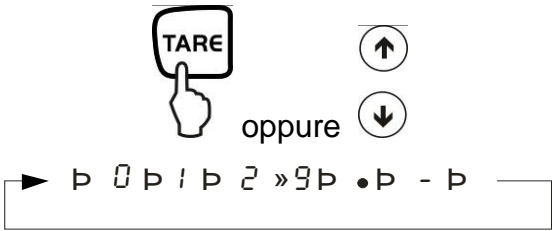
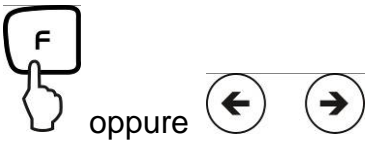
La densità è la relazione peso [g] : volume [cm³]. Il peso risulta dalla pesatura della mostra nell'aria. Il volume viene determinato dalla forza ascensionale [g] della mostra immersa in liquido. La densità [g/cm³] di questo liquido è conosciuto (principio di Archimede).

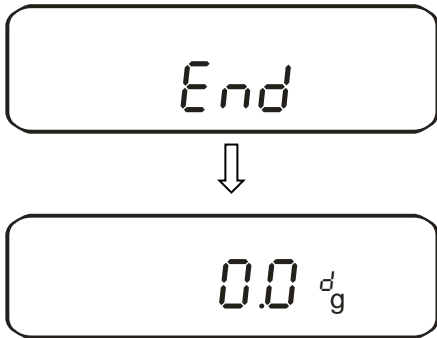
Azionamento	Indicatore
<p>La densità viene determinata tramite il dispositivo di pesatura sotto suolo Preparare la bilancia così:</p> <ul style="list-style-type: none"> • Capovolgere la bilancia • Avvitare il gancio per la pesatura sotto suolo (opzione) • Collocare la bilancia sopra un'apertura di dimensioni adeguate. • Agganciare il supporto per la mostra • Riempire il liquido di misurazione in un recipiente (ad es. bicchiere) e temperare 	
<p>Attivazione della funzione [! 5Et 5] (vedi cap. 7)</p>  <p>Selezione del fluido di misurazione:</p> <p>[0]: Acqua</p> <p>[!]: Medio di misurazione secondo la sua selezione, la cui densità sia conosciuta.</p>	
	
<p>Nel caso in cui sua stata selezionata l'acqua distillata Acqua [! nEd. 0] , avviene l'impostazione della temperatura dell'acqua (ambito 0,0 a 99,9°).</p>	
 <p>Premere e tenere premuto finché l'indicazione lampeggiante appare</p>	

<p>Impostazione della temperatura:</p>  <p>Premendo il tasto TARA od un tasto di navigazione si scorrono le cifre da 1 a 9, decimali e negative.</p>	
<p>Selezionare la cifra da modificare (La relativa casella attiva lampeggia);</p> 	
 <p>Memorizzare, suona segnale acustico</p>	
<p>Se avete scelto un liquido di misurazione a vostra selezione [1 l NEd. l], avviene l'impostazione della densità (ambito 0,0001 a 9,9999 g/cm³).</p>	
 <p>Premere e tenere premuto finché l'indicazione lampeggiante appare</p>	 <p>L'impostazione della densità avviene tramite il tasto TARE e il tasto F, memorizzare nel tasto S (vedi impostazione temperatura)</p>

Dopo l'impostazione dei parametri per il liquido di misurazione, avviene la determinazione di densità del campione

1. Peso del campione nell'aria

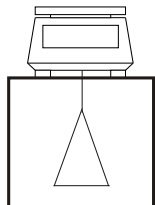

Tarare bilancia con supporto del campione



Mettere campione

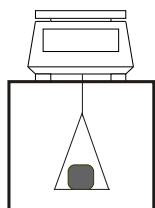

Attendere che l'indicazione di peso della bilancia si stabilizzi.



Il peso del campione nell'aria viene memorizzato.

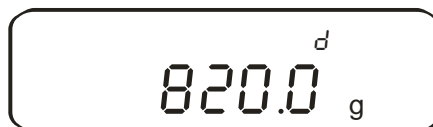

2. Peso del campione nel fluido di misurazione

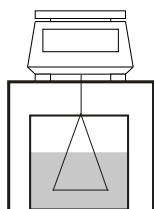

Immergere e tarare il supporto del campione



Mettere e immergere campione

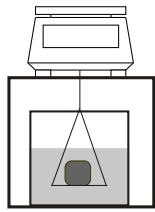

Attendere che l'indicazione di peso della bilancia si stabilizzi.



Il peso del campione nel liquido di misurazione viene memorizzato.

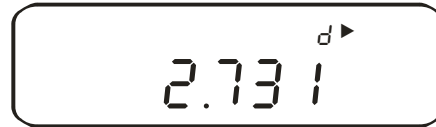

Si visualizza la densità del campione tramite il simbolo ► destra sopra.









Per rientrare in regime di determinazione densità





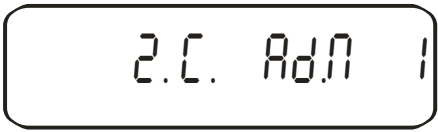

11. Somma dei valori indicati

Un numero a piacere di pesature singole vengono addizionate in un totale, ad esempio i pesi singoli costituenti un carico.

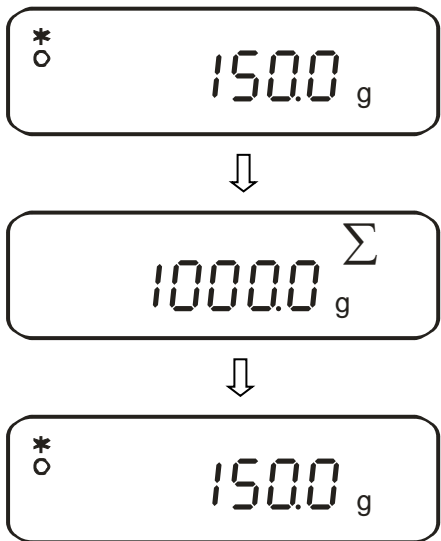
La funzione di totalizzazione è abilitata in tutte le funzioni del regime di pesatura (meno determinazione di densità)

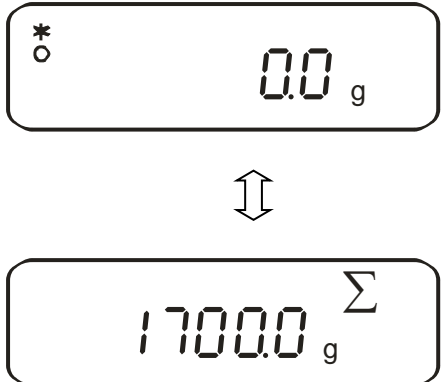
Azionamento	Indicatore
<p>1. Attivazione della funzione [2 SEL 1] (vedi cap. 7)</p>  <p>2. Selezionare una delle seguenti regolazioni</p> <p>[1]: Sommare</p> <p>[2]: Sommare con AUTO-TARA</p>	 <p style="text-align: center;">↓</p> 
<p>3. Collocare il peso A, aspettare finché appare l'indicazione di stabilità [0]</p>	
 <p>4. Il valore indicato viene aggiunto nella memoria di totalizzazione; Viene brevemente visualizzata la somma totale [Σ].</p>	
<p>5. Prelevare il peso.</p>	
<p>6. Attendere fino a che il display indichi zero, poi collocare il peso B.</p>	

<p>7. Attendere a che appaia l'indicatore di stabilità [O]</p>  <p>Il valore indicato viene aggiunto nella memoria di totalizzazione; Viene brevemente visualizzata la somma totale [Σ].</p>	
<p>Prelevare il peso e collocare i successivi, ripetendo per ciascun peso i passaggi da 4 a 6.</p>	
<p>8. Somma di tutte le pesature singole:</p>  <p>conversione del valore visualizzato in ulteriori funzioni attivate premendo ripetutamente il tasto F.</p>	
<p>9. Cancellazione totalizzatore: Visualizzare la somma totale (Passaggio 7), poi premere il tasto TARA.</p> 	

11.1. Sommare con AUTO-TARA

L'addizione di valori indicati è possibile anche senza prelevare ciascun peso;
Condizione preliminare: Funzione [Σ]. *Ad.Ω. 2*] attivato

Esecuzione come nell'addizione semplice (vedi cap. 11)

Saltare il passo 4. La bilancia viene automaticamente azzerata, sin togliere il peso.

12. Pesatura con fascia di tolleranza

12.1. Cenni generali

Questa bilancia può essere utilizzata sia come bilancia per dosare che per selezionare, in quanto i margini di tolleranza inferiori e superiori possano essere programmati di volta in volta. Un segnale acustico appoggia i procedimenti di spartizione, dosaggio e selezione.

Attivare la funzione di pesatura con margine di tolleranza nel menu (Vedi cap. 7):

[2.5EL.2]

oppure la combinazione pesatura in tolleranza/totalizzazione (Verifica delle tolleranze per ciascuna pesatura):

[2.5EL.3]

L'immissione dei valori limite può essere effettuata nelle seguenti modalità di funzionamento:

- Pesare
- Conteggio pezzi
- Determinazione del valore percentuale
- Pesatura con unità di pesatura liberamente programmabile

La valutazione dei valori limite può avere luogo in due maniere:

1. Valutazione di valori assoluti **[24. 49P.1]**:
viene impostato un valore esatto (Ad es. 1 kg.)
2. Valutazione di valori differenziali **[24. 49P.2]**:
Vengono stabiliti ed impostati un valore limite inferiore ed uno superiore.

Esempio:

	Valore di riferimento	Limite inferiore	Limite superiore
Pesatura	1.000,0 g	970,0 g	1.050,0 g
Valutazione di valori assoluti	1.000,0 g	970,0 g	1.050,0 g
Valutazione con fasce di tolleranza	1.000,0 g	-30,0 g	50,0 g

I limiti di tolleranza possono venire impostati in due differenti maniere:

1. Collocare il valore (Oggetti) sul piatto della bilancia -
> memorizzare il valore indicato
2. Assegnazione numerica di valori -
> digitare i limiti desiderati direttamente dalla tastiera.

Avvertenza:

- ⇒ Una volta impostato un valore limite, questo rimane memorizzato fino allo spegnimento della bilancia.
- ⇒ Per le funzioni di pesatura, conteggio e percentuale possono venire impostati valori limite indipendenti.
- ⇒ Al momento di assegnare i limiti, occorre prestare particolare attenzione al tipo di valutazione impostato.

12.2. Rappresentazione dei risultati

12.2.1. Su 2 punti limite

Il pittogramma triangolare (◀) nella parte superiore del display indica se il material da pesare rientra nei due limiti di tolleranza stabiliti.

Questo indicatore dei limiti di tolleranza è visibile ed attivo solo in regime di pesatura con limiti di tolleranza.

L'indicatore delle tolleranze provvede le seguenti informazioni:



materiale oltre il limite di tolleranza superiore



materiale entro i margini di tolleranza



materiale al di sotto del limite di tolleranza inferiore

Indicatore Risultato	Nel caso in cui un punto venga impostato come limite inferiore	Nel caso in cui due punti vengano impostati come limite superiore ed inferiore
+ (high)	Spento	Peso > limite superiore
TOL ✓ (OK)	Limite inferiore ≤ Peso	Limite inferiore ≤ Peso ≤ Limite superiore
- (low)	Limite inferiore > Peso	Limite inferiore > Peso

12.2.2. Su 3 o 4 punti limite

Indicazione marca di tolleranza

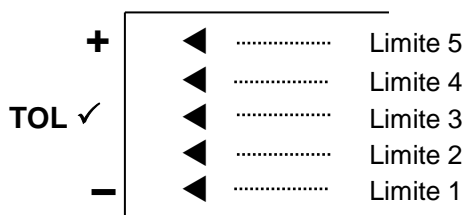

Limite 5	4. Punto limite \leq Peso
Limite 4	3. Punto limite \leq Peso < 4. Punto limite
Limite 3	2. Punto limite \leq Peso < 3. Punto limite
Limite 2	1. Punto limite \leq Peso < 2. Punto limite
Limite 1	Peso < 1. Punto limite

12.3. Impostazioni fondamentali per pesature con fasce di tolleranza





Azionamento	Indicatore
<p>1. Attivare funzione pesature di tolleranza [2.5EL.2] o [2.5EL.3] (vedi cap. 7).</p>	<p style="text-align: center;">↓</p>
<p>2. Selezione dei parametri di tolleranza</p> <p>Premendo ulteriormente il tasto F, è possibile selezionare tra le seguenti impostazioni, vedi cap. 7.2.1</p>	<p>Viene visualizzato il primo parametro per l'impostazione dei margini di tolleranza.</p>
<p>3. Modifica de valore parametrico</p>	<p style="text-align: center;">↓</p>





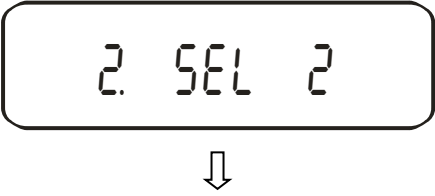
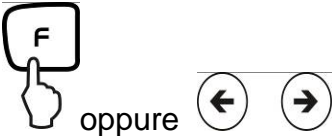
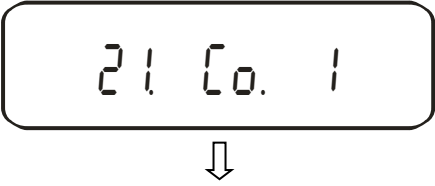

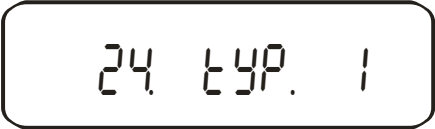
12.4. Valutazione di valori assoluti

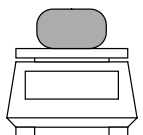

12.4.1. Assegnazione di 2 valori limite per pesatura

Avviso importante!

Inserire sempre prima il valore limite inferiore, solo successivamente il valore limite superiore.



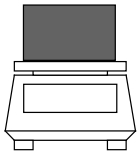

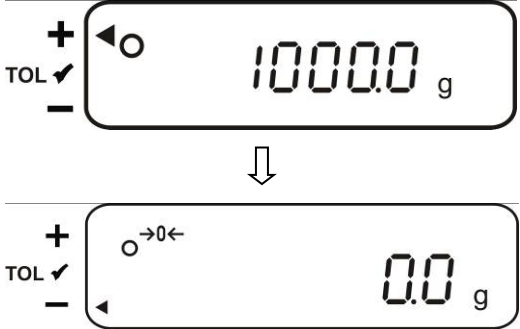

Azionamento	Indicatore
<p>1. Attivare funzione pesature di tolleranza [2.5EL.2] o [2.5EL.3] (vedi cap. 7).</p>	
<p>2. Selezione parametrica richiesta:</p>  <p>oppure premere fino a che [23. appaia P. 1.] oppure [24. tYP. 1]</p> <p>altre regolazione a vostra selezione (Vedi cap. 7.2.1) si svolgono in maniera analoga.</p>	 <p>Selezione parametrica per 2 punti limite:</p>  <p>Selezione parametrica per il valore assoluto:</p> 
<p>3. Uscita dal menu delle funzioni</p> 	 <p>La bilancia si trova ora in regime di pesatura con margini di tolleranza; viene visualizzato il corrispondente indicatore (◀).</p>



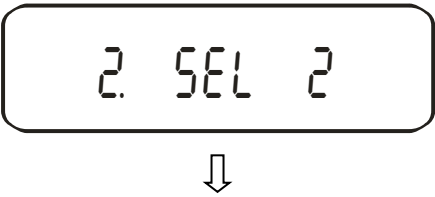
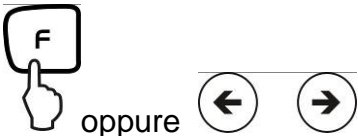
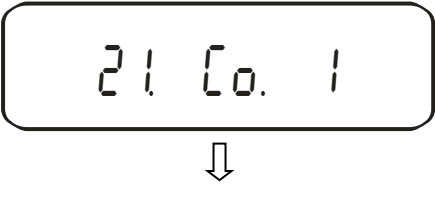

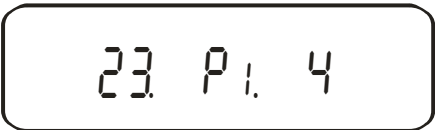
<p>4. Assegnazione dei valori limite:</p>  <p>mantenere premuto circa 4 secondi, fino a che viene visualizzato [L. 5Et], poi rilasciare</p>	  <p>Il display intermittente (Ultimo valore memorizzato) esorta all'assegnazione del valore limite inferiore (L. 5Et)</p>
<p>5. Collocare sul piatto della bilancia il campione per il valore limite inferiore (quindi il più piccolo):</p> 	
<p>6. Salvare</p> 	<p>Viene emesso un segnale acustico, ed il valore inferiore memorizzato viene brevemente visualizzato.*</p>    <p>Il display intermittente (Ultimo valore memorizzato) esorta ora all'assegnazione del valore limite superiore (H. 5Et)</p>



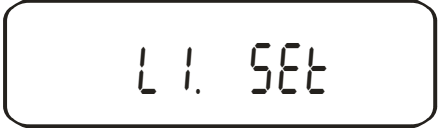

<p>7. Collocare sul piatto della bilancia il campione per il valore limite superiore (quindi il più grande):</p> 	
<p>8. Salvare</p>  <p>La bilancia rientra automaticamente in regime di pesatura con margini di tolleranza. A partire da questo momento, ha inizio la valutazione che determina se il peso del materiale rientra nei margini di tolleranza stabiliti.</p>	<p>Viene emesso un segnale acustico, ed il valore superiore memorizzato viene brevemente visualizzato.*</p> 

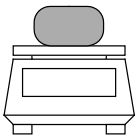
* Se volete mettere per la vostra pesatura di tolleranza solo 1 punto limite (selezione parametri [23. P i. 1]), ignorare i passi 7 e 8.

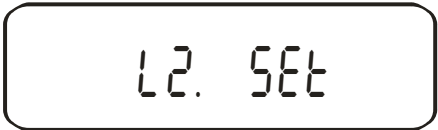
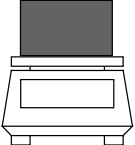
12.4.2. Assegnazione di 3 o 4 valori limite per pesatura

Azionamento	Indicatore
<p>1. Attivare funzione pesature di tolleranza [2.5EL.2] o [2.5EL.3] (vedi cap. 7).</p>	
<p>2. Selezione parametrica richiesta:</p>  <p>oppure premere fino a che appaia [23. P l. 1] oppure [24. tYP. 1]</p> <p>altre regolazione a vostra selezione (Vedi tab.1, cap. 12.3) si svolgono in maniera analoga.</p>	 <p>Selezione parametrica per 3 punti limite:</p>  <p>Selezione parametrica per 4 punti limite:</p>  <p>Selezione parametrica per il valore assoluto:</p> 
<p>3. Uscita dal menu delle funzioni</p> 	











<p>4. Assegnazione dei valori limite:</p>  <p>mantenere premuto circa 4 secondi, fino a che viene visualizzato [L 1 .5Et], poi rilasciare</p>	 <p style="text-align: center;">↓</p>  <p>il display intermittente (Ultimo valore memorizzato) esorta all'assegnazione del primo valore limite inferiore (L1 .5Et).</p>
<p>5. Collocare il campione per il primo valore limite sul piatto:</p> 	
<p>6. Salvare</p> 	<p>Viene emesso un segnale acustico, ed il primo valore memorizzato viene brevemente visualizzato.*</p>  <p style="text-align: center;">↓</p>  <p>Il display intermittente (Ultimo valore memorizzato) esorta ora all'assegnazione del secondo valore limite (L2.5Et)</p>
<p>7. Collocare il campione per il secondo valore limite sul piatto:</p> 	

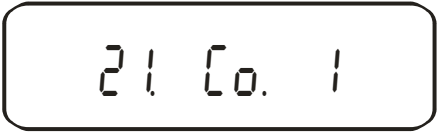

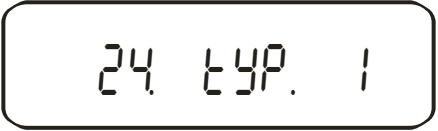
<p>8. Salvare</p> 	<p>Viene emesso un segnale acustico, ed il valore memorizzato viene brevemente visualizzato.*</p> <p style="text-align: center;">↓</p>  <p>Il display intermittente (Ultimo valore memorizzato) esorta ora all'assegnazione del terzo valore limite (L 3.5Et)</p>
<p>9. Per l'assegnazione del 3. ed il 4. valore limite, ripetere i passaggi 7 ed 8.</p>	
<p>10. Salvare</p>  <p>La bilancia rientra automaticamente in regime di pesatura con margini di tolleranza. A partire da questo momento, ha inizio la valutazione che determina se il peso del materiale rientra nei margini di tolleranza stabiliti</p>	<p>Viene emesso un segnale acustico, ed il valore 3 o 4 memorizzato viene brevemente visualizzato.*</p> 

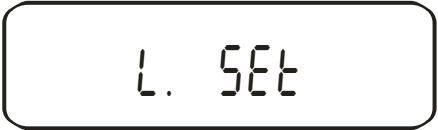

Indicazione marca di tolleranza

TOL ✓	+	◀ [L 4.5Et] 4. punto limite
		◀ [L 3.5Et] 3. punto limite
	-	◀ [L 2.5Et] 2. punto limite
		◀ [L 1.5Et] 1. punto limite

12.4.3. Assegnazione numerica di 2 valori limite

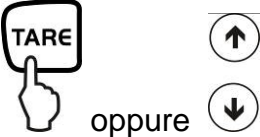
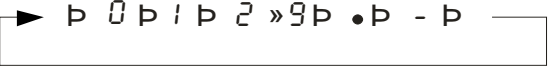
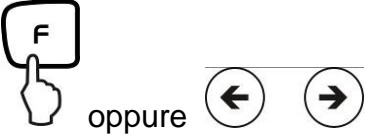
Azionamento	Indicatore
<p>1. Attivare funzione pesature di tolleranza [2.5EL.2] o [2.5EL.3] (vedi cap. 7).</p>	 <p style="text-align: center;">↓</p>
<p>2. Selezione parametrica richiesta:</p>  oppure  <p>premere fino a che appaia [23. P l. 1] oppure [24. tYP. 1]</p> <p>altre regolazione a vostra selezione (Vedi tab.1, cap. 12.3) si svolgono in maniera analoga.</p>	 <p style="text-align: center;">↓</p> <p>Selezione parametrica per 2 punti limite:</p>  <p>Selezione parametrica per il valore assoluto:</p> 
<p>3. Uscita dal menu delle funzioni</p> 	 <p>La bilancia si trova ora in regime di pesatura con margini di tolleranza; viene visualizzato il corrispondente indicatore (◀).</p>
<p>4. Assegnazione dei valori limite:</p>  <p>mantenere premuto circa 4 secondi, fino a che viene visualizzato [L. 5EL], poi rilasciare</p>	 <p style="text-align: center;">↓</p>  <p>L'ultimo valore limite memorizzato lampeggia</p>

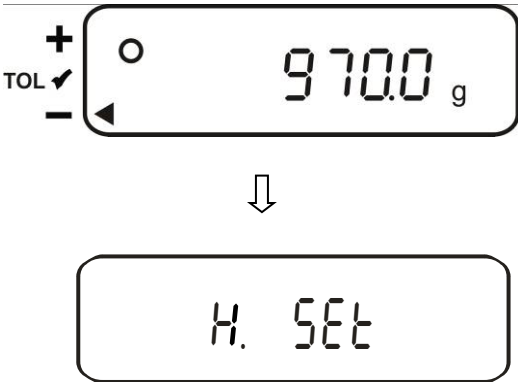
<p>5.</p> 	<p>Il display cambia su “Zero” e lampeggia.</p>  <p>Il display intermittente esorta all’assegnazione numerica del valore limite inferiore.</p>
<p>6. Assegnazione numerica del valore limite inferiore</p>   <p>Premendo il tasto TARA od un tasto di navigazione si scorrono le cifre da 0 a 9, decimali e negative.</p>	
<p>Selezionare la cifra da modificare (La relativa casella attiva lampeggia)</p> 	

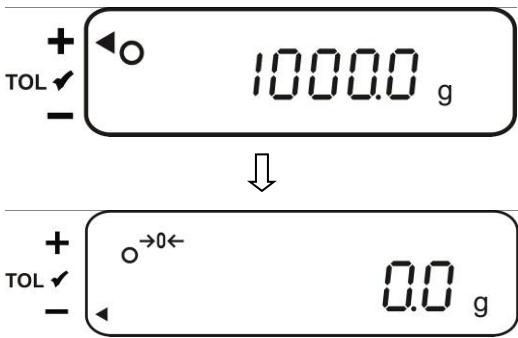
<p>7. Salvare</p> 	<p>Viene emesso un segnale acustico, ed il valore inferiore memorizzato viene brevemente visualizzato.*</p>  <p>Il display intermittente (Ultimo valore memorizzato) esorta ora all'assegnazione del valore limite superiore;</p>
<p>8. Per l'assegnazione del valore numerico superiore, ripetere i passaggi 5 – 6;</p>	
<p>9. Salvare</p>  <p>La bilancia rientra automaticamente in regime di pesatura con margini di tolleranza. A partire da questo momento, ha inizio la valutazione che determina se il peso del materiale rientra nei margini di tolleranza stabiliti.</p>	<p>Viene emesso un segnale acustico, ed il valore superiore memorizzato viene brevemente visualizzato.*</p> 





Per l'assegnazione di 3 o 4 valori limite [L 1 SEt] - [L 3 SEt] oppure [L 4 SEt], ripetere rispettivamente i passaggi 5 a 7 (Vedi anche cap. 12.4.2).



12.5. Valutazione con fasce di tolleranza

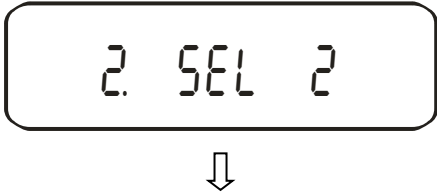
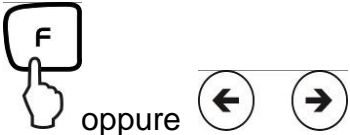
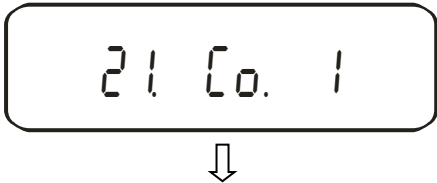

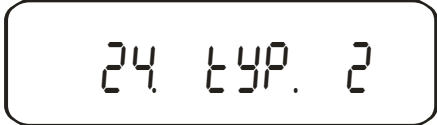

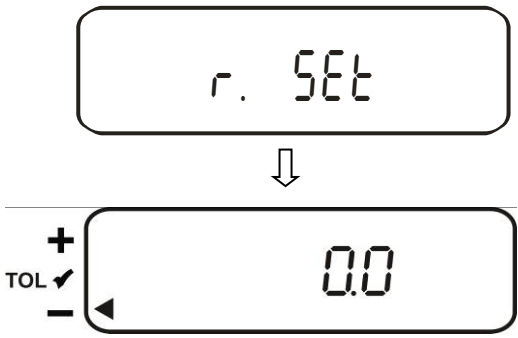
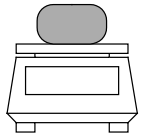

12.5.1. Assegnazione di 2 valori limite per pesatura

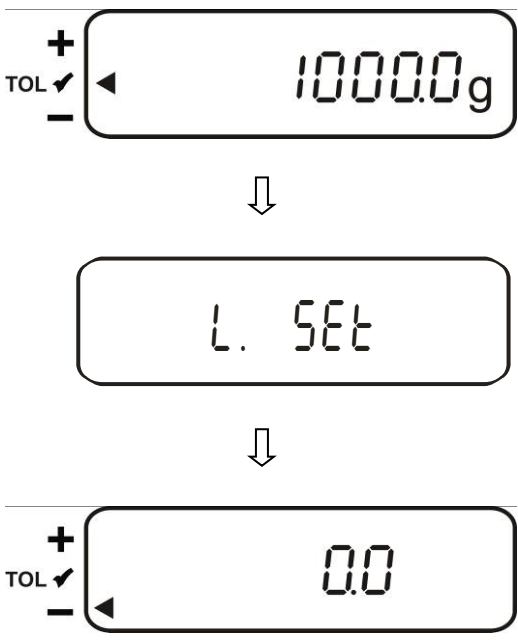
Avviso importante!

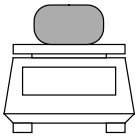
Inserire sempre prima il valore limite inferiore, solo successivamente il valore limite superiore.

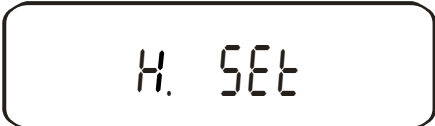
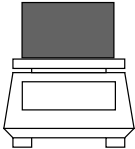
Azionamento	Indicatore
<p>1. Funzione pesatura di tolleranza [2.5EL.2] oppure attivare [2.5EL.3] (vedi cap. 7).</p>	
<p>2. Selezione parametrica richiesta:</p>  <p>oppure premere fino a che</p> <p>[23. P1.2] appaia oppure [24. tYP.2]; altre regolazione a vostra selezione (Vedi tab.1, cap. 12.3) si svolgono in maniera analoga.</p>	 <p>Selezione parametrica per 2 punti limite:</p>  <p>Selezione parametrica per il valore differenziale:</p> 
<p>3. Uscita dal menu delle funzioni</p> 	 <p>La bilancia si trova ora in regime di pesatura con margini di tolleranza; viene visualizzato il corrispondente indicatore (◀).</p>

<p>4. Assegnazione di un peso di riferimento:</p> <p> mantenere premuto circa 4 secondi, fino a che appaia [r.5Et] poi rilasciare</p>	 <p>Il display intermittente (Ultimo valore memorizzato) esorta ora all'assegnazione di un peso di riferimento.</p>
<p>5. Collocare il peso di riferimento sul piatto della bilancia;</p> 	
<p>6. Memorizzare</p> 	<p>Viene emesso un segnale acustico, ed il peso di riferimento memorizzato viene brevemente visualizzato.*</p>  <p>Il display intermittente (Ultimo valore memorizzato) esorta ora all'assegnazione del valore limite inferiore;</p>

<p>7. Collocare il campione per il primo valore limite sul piatto:</p> 	
<p>8. Memorizzare</p> 	<p>Viene emesso un segnale acustico, ed il valore inferiore differenziale memorizzato viene brevemente visualizzato.*</p>   <p>Il display intermittente (Ultimo valore memorizzato) esorta ora all'assegnazione del valore limite superiore;</p>
<p>9. Collocare sul piatto della bilancia il campione per il valore limite superiore (quindi il più grande):</p> 	
<p>10. Memorizzare</p>  <p>Rimuovere il campione dal piatto della bilancia. La bilancia rientra automaticamente in regime di pesatura con margini di tolleranza. A partire da questo momento, ha inizio la valutazione che determina se il peso del materiale rientra nei margini di tolleranza stabiliti.</p>	<p>Viene emesso un segnale acustico, ed il valore superiore differenziale memorizzato viene brevemente visualizzato.*</p>  <p style="text-align: center;">↓</p> 

* Se volete mettere per la vostra pesatura di tolleranza solo 1 punto limite (selezione parametri [23. P i. I]), l'assegnazione quindi è terminata.









12.5.2. Assegnazione di 3 o 4 valori limite per pesatura



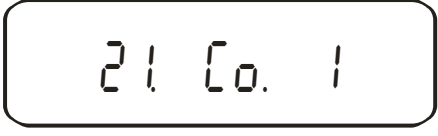

Per l'assegnazione di 3 o 4 valori limite [L 1 5Et] - [L 3 5Et] oppure [L 4 5Et], ripetere rispettivamente i passaggi 7 e 8 (Vedi anche cap. 12.4.2).

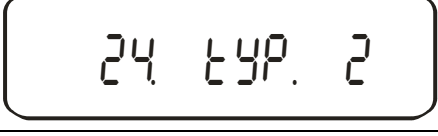



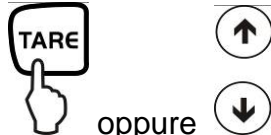
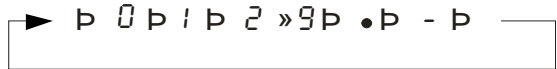
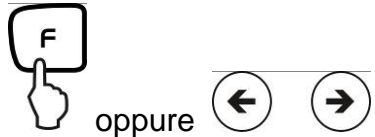

Indicazione marca di tolleranza

TOL ✓	+	◀ [L 4.5Et]	4. Punto limite
		◀ [L 3.5Et]	3. Punto limite
		◀ [r.5Et]	Peso di riferimento
		◀ [L 2.5Et]	2. Punto limite
	-	◀ [L 1.5Et]	1. Punto limite

12.5.3. Assegnazione numerica di 2 valori limite

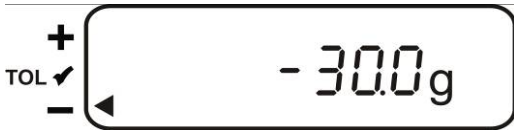
Azionamento	Indicatore
<p>1. Attivare funzione pesature di tolleranza [2.5EL.2] o [2.5EL.3] (vedi cap. 7).</p>	
<p>2. Selezione parametrica richiesta:</p> <div style="text-align: center;">  oppure   </div> <p>premere fino a che</p> <p>[23. P 1.2] appaia oppure [24. tYP.2]; altre regolazione a vostra selezione (Vedi tab.1, cap. 12.3) si svolgono in maniera analoga.</p>	 <p style="text-align: center;">↓</p> <p>Selezione parametrica per 2 punti limite:</p>  <p>Selezione parametrica per il valore differenziale:</p> 
<p>3. Uscita dal menu delle funzioni</p> <div style="text-align: center;">  </div>	 <p>La bilancia si trova ora in regime di pesatura con margini di tolleranza; appare il corrispondente indicatore (◀) .</p>

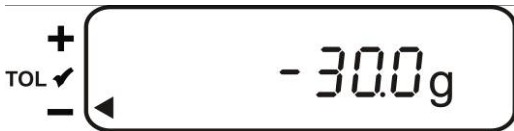
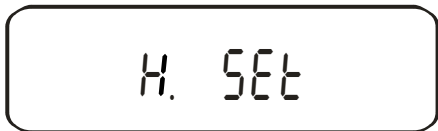
<p>4. Assegnazione di un peso di riferimento:</p>  <p>mantenere premuto circa 4 secondi, fino a che appaia [r. 5Et] poi rilasciare</p>	  <p>L'ultimo peso di riferimento memorizzato viene visualizzato intermittente;</p>
<p>5.</p> 	<p>Il display cambia su "Zero" e lampeggia.</p>  <p>l'indicazione intermittente esorta l'utente all'assegnazione numerica di un peso di riferimento.</p>
<p>6. Assegnazione del valore numerico desiderato</p>  <p>oppure</p>  <p>Premendo il tasto TARA od un tasto di navigazione si scorrono le cifre da 1 a 9, decimali e negative.</p>	
<p>Selezionare la cifra da modificare (La relativa casella attiva lampeggia)</p>  <p>oppure</p>	

<p>7. Conferma</p> 	<p>Viene emesso un segnale acustico, ed il peso di riferimento memorizzato viene brevemente visualizzato.</p>  <p style="text-align: center;">↓</p>  <p>Il display intermittente (Ultimo valore memorizzato) esorta ora all'assegnazione del valore limite differenziale inferiore.</p>
<p>8. Assegnazione del limite inferiore Ripetere i passaggi 5 e 6</p>	
<p>9. Conferma</p> 	<p>Viene emesso un segnale acustico, ed il valore inferiore differenziale memorizzato viene brevemente visualizzato.*</p>  <p style="text-align: center;">↓</p>  <p>Il display intermittente (Ultimo valore memorizzato) esorta ora all'assegnazione del valore limite differenziale superiore.</p>
<p>10. Assegnazione del limite superiore Ripetere i passaggi 5 e 6</p>	

11. Memorizzare



La bilancia rientra automaticamente in regime di pesatura con margini di tolleranza.

A partire da questo momento, ha inizio la valutazione che determina se il peso del materiale rientra nei margini di tolleranza stabiliti.

Viene emesso un segnale acustico, ed il valore superiore differenziale memorizzato viene brevemente visualizzato.*













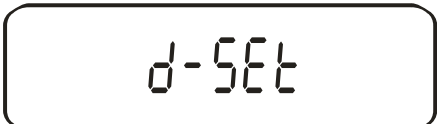







Per l'assegnazione di 3 o 4 valori limite [L 1 SEt] - [L 3 SEt] oppure [L 4 SEt], ripetere rispettivamente i passaggi 8 e 9 (Vedi anche cap. 12.4.2).

13. Regolazione di ora e data

Visualizzazione display []

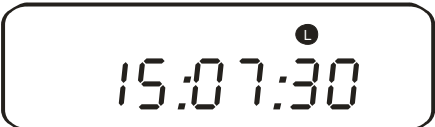
13.1. Ora









Azionamento	Indicatore
<p>1. Per aprire il menu</p>  <p>mantenere premuto fino a visualizzare [d-SEt].</p>	 <p>↓</p> 



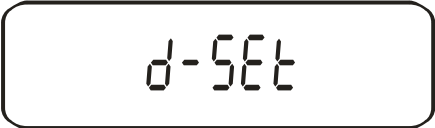

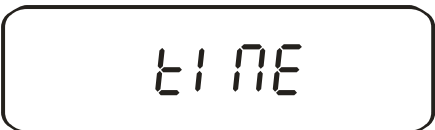
 <p>Premere altra volta</p>	 <p style="text-align: center;">↓</p>  <p>Viene visualizzata l'ultima ora impostata.*</p>
<p>2. Modifica dell'ora</p> 	 <p>La cifra modificabile lampeggia</p>
<p>Selezionare la cifra da modificare (La relativa casella attiva lampeggia);</p>  <p>oppure  </p>	
<p>Modifica del valore numerico</p>  <p>oppure  </p>	
<p>3. Memorizzare</p> 	<p>Una volta memorizzate le impostazioni, viene visualizzato il calendario</p> 
<p>4. Per rientrare in regime di pesatura</p> 	

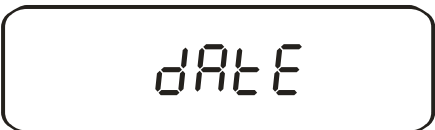
*NOTA: Con il tasto TARA è possibile arrotondare per eccesso (a partire da 30 sec.) o per difetto (Fino a 29 sec.).

13.2. Data

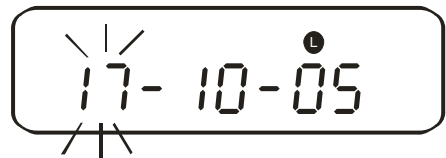
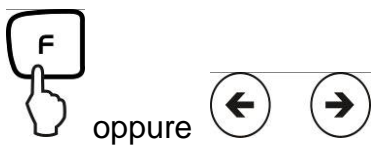
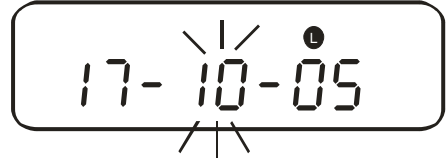
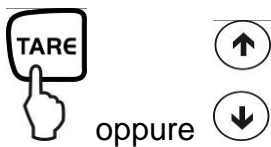
Il formato di visualizzazione del calendario è definibile a piacere nel settore di menu *F. DATE* (Vedi panoramica dei menu cap. 7.2.).









Azionamento	Indicatore
<p>1. Per aprire il menu</p>  <p>mantenere premuto fino a visualizzare [<i>d-5Et</i>].</p>	 <p>↓</p> 
 <p>Premere altra volta</p>	 <p>↓</p>  <p>Viene visualizzata l'ultima ora impostata.</p>
 <p>Premere altra volta</p>	 <p>↓</p>  <p>Viene visualizzata l'ultima data impostata</p>

<p>2. Cambio data</p> 	 <p>La cifra modificabile lampeggia</p>
<p>Selezionare la cifra da modificare (La relativa casella attiva lampeggia);</p>  <p>oppure</p>	
<p>Modifica del valore numerico</p>  <p>oppure</p>	
<p>3. Memorizzare</p> 	<p>Una volta memorizzate le impostazioni, la bilancia rientra automaticamente in regime di pesatura.</p> 







13.3. Funzione emissione intervalli

In questo settore del menu è possibile stabilire la frequenza di emissione dei dati; a questo scopo, attivare la funzione [**5** I. o. c. A] o [**5** I. o. c. b] (Vedi cap. 7.2.1)

13.3.1. Impostazione intervalli

Azionamento	Indicatore
<p>1. Per aprire il menu</p>  <p>tenere premuto finché appare [1 I. o. c. A] .</p>	  <p>La cifra modificabile lampeggia</p>
<p>2. Impostazione intervallo</p> <p>Selezionare la cifra da modificare (La relativa casella attiva lampeggia);</p>  <p>oppure</p>	
<p>Modifica del valore numerico</p>  <p>oppure</p>	
<p>3. Salvare</p> 	<p>Una volta memorizzate le impostazioni, la bilancia rientra automaticamente in regime di pesatura.</p> 









13.3.2. Start/Stop emissione intervalli

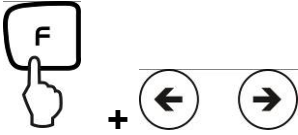

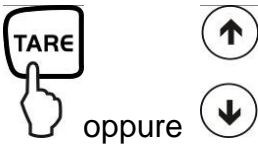



Azionamento	Indicatore
 <p>Start emissione</p>	 <p>↓</p> 
 <p>Stop emissione</p>	 <p>↓</p>  <p>La bilancia ritorna automaticamente alla modalità pesatura.</p>

13.4. Inserire il N° di identificazione bilancia

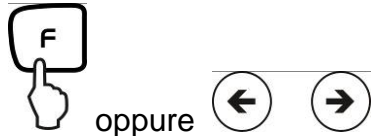
Visualizzazione display [◀] e [▲]

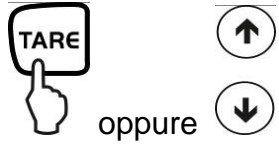
È possibile inserire un numero a 6 cifre con [0-9], [A-F] e [-]. Gli spazi vengono visualizzati con [_].

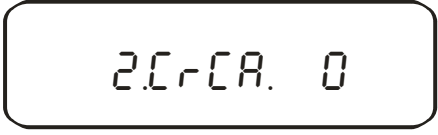
Azionamento	Indicatore
<p>1. Per aprire il menu</p>  <p>Mantenere contemporaneamente premuti i tasti F e TARA fino a visualizzare [Func 2]; vedi cap. 8.</p>	 <p>rilasciando, appare la prima funzione [1 d. 0]</p> 
<p>2. Attivare funzione</p>  <p>oppure</p>	
<p>3. Visualizzazione n° ID</p> 	 <p>Viene visualizzato l'ultimo numero impostato.</p>
<p>4. Impostazione n° ID</p> 	 <p>La cifra modificabile lampeggia</p>

<p>Selezionare la cifra da modificare (La relativa casella attiva lampeggia);</p> 	
<p>Modifica del valore numerico</p> 	
<p>5. Salvare</p> 	<p>L'impostazione viene memorizzata ed appare il seguente settore del menu.</p> 
<p>6. Per rientrare in regime di pesatura</p> 	

14. Emissione dati

La bilancia viene dotata di serie con un interfaccia RS 232C ed un interfaccia stampante.

14.1. Interfaccia RS 232C

L'interfaccia RS 232C permette effettuare uno scambio reciproco di dati dalla bilancia con apparecchiature periferiche. La trasmissione dati ha luogo in maniera asincrona ed in codice ASCII.

Disposizione contatti dello spinotto di uscita della bilancia:

Pin Nr.	Segnale	Input/Output	Funzionamento
1	-		
2	RXD	Input	Receive data
3	TXD	Output	Transmit data
4	DTR	Output	HIGH
5	GND	-	Signal ground
6	-	-	
7	-	-	
8	-	-	
9	-	-	

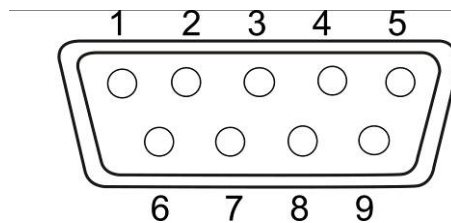

14.2. Interfaccia stampante (Invio dati unidirezionale)

Disposizione contatti dello spinotto di uscita della bilancia:

Pin Nr.	Segnale	Input/Output	Funzionamento
1	EXT.TARE	Input	Funzione di taratura esterna
2	-		
3	-		
4	TXD	Output	Transmit data
5	- GND	-	Signal ground
6	-	-	
7	-	-	
8	-	-	

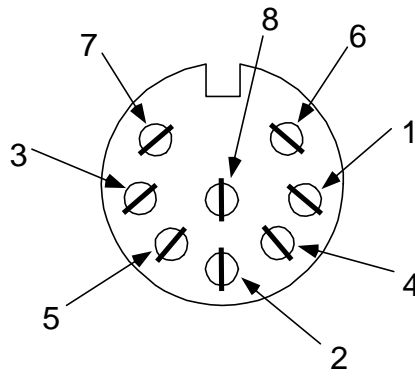

14.3. Descrizione interfaccia

Il formato dell'emissione, il salvataggio dell'emissione, la velocità di trasmissione e il parity bit possono essere regolati tramite la selezione di una particolare modalità di funzionamento. Le varie possibilità sono descritte al **cap. 7.2.2** „Parametri per interfacce seriali“.

14.4. Emissione dati

14.4.1. Formati di trasmissione dati

Una corrispondente selezione delle funzioni alla bilancia permette di impostare uno dei seguenti formati dati, vedi panoramica dei menu cap. 7.2:

- **Formato dati a 6 caselle**

Composto da 14 parole, compresi i caratteri finali; CR=0DH, LF=0AH (CR= ritorno del carrello / LF= avanzamento riga)

1	2	3	4	5	6	7	8	9	10	11	12	13	14
P1	D1	D2	D3	D4	D5	D6	D7	U1	U2	S1	S2	CR	LF

- **Formato dati a 7 caselle**

1	2	3	4	5	6	7	8	9	10	11	12	13	14	15
P1	D1	D2	D3	D4	D5	D6	D7	D8	U1	U2	S1	S2	CR	LF

Avvertenza: il formato a 7 cifre è identico al formato a 6 cifre, ad eccezione del carattere aggiuntivo D8.

- **Formato dati esteso a 7 caselle**

Non documentato

14.4.2. Segno iniziale

P 1 = 1 parola

P1	Codice	Significato
+	2 B H	I dati corrispondono a 0 od hanno un valore positivo.
-	2 D H	Dati negativi

14.4.3. Dati

Formato dati a 6 caselle

(D1-D7): 7 parole

Formato dati a 7 caselle

(D1-D8): 8 parole

D1-D7, D8, D9	Codice	Significato
0 - 9	30 H – 39 H	Dati da 0 a 9 (Max. 6 caratteri in formato 6)
.	2 EH	Punto decimale flottante
Sp	20 H	Spazio, zero iniziale soppresso
/	2 FH	La barra trasversale “/” viene aggiunta dopo il valore e.

14.4.4. Unità

U 1, U 2 = 2 parole come ASCII-Codice

U1	U2	Codice		Significato	Icona
(SP)	G	20H	47H	grammi	g
K	G	4BH	47H	chilogrammo	kg
C	T	43H	54H	carati	ct
P	C	50H	43H	pzo.	Pcs
(SP)	%	20H	25H	percentuale	%

14.4.5. Valutazione risultati per bilance con margine di tolleranza

S 1 = 1 parola

S1	Codice	Significato	
L	4CH	materiale al di sotto del limite di tolleranza inferiore	1 o 2 punti limite
G	47H	materiale entro i margini di tolleranza	
H	48H	materiale oltre il limite di tolleranza superiore	
1	31H	Limite 1	3 o 4 punti limite
2	32H	Limite 2	
3	33H	Limite 3	
4	34H	Limite 4	
5	35H	Limite 5	
T	54H	Valore somma	Formato file
U	55H	Peso attuale	
(SP)	20H	Nessuna valutazione	
d	64H	Lordo	

14.4.6. Stato dati

S 2 = 1 parola

S 2	Codice	Significato
S	53 H	Dati stabilizzati *
U	55 H	Dati non stabilizzati (Fluttuazioni)*
E	45 H	Errore dati, tutti i dati eccetto S 2 inaffidabili La bilancia indica un errore (o-Err, u-Err)
sp	20 H	Nessuno stato particolare

14.4.7. Emissione dati intervallata

Nel caso in cui una emissione di intervalli viene avviata od arrestata, viene emessa una testata ed un piè di pagina.

Intestazione

- consiste di 15 parole

1	2	3	4	5	6	7	8	9	10	11	12	13	14	15
-	-	-	-	-	-	-	-	-	-	-	-	-	-	-

Ligna a pie di pagina

- Aggiunta di due spazi interlinea

14.4.8. Visualizzazione ora

1	2	3	4	5	6	7	8
h	h	:	m	m	:	s	s

* hh: Ore (00-23), mm: Minuti (00-59), ss: Secondi (00-59)

14.5. Comandi di controllo a distanza

C1	C2	Codice		Significato
0	0	4FH	30H	Nessuna visualizzazione dati
0	1	4FH	31H	Visualizzazione dati costante
0	2	4FH	32H	Visualizzazione costante dati valori di pesatura stabili
0	3	4FH	33H	Visualizzazione dati stabili ed instabili premendo il tasto PRINT
0	4	4FH	34H	Una visualizzazione di valore stabile previo scarico delle bilancia
0	5	4FH	35H	Una visualizzazione di valore stabile. Nessuna visualizzazione di valori instabili. Rivisualizzazione dopo la stabilizzazione
0	6	4FH	36H	Una visualizzazione di valore stabile. Visualizzazione costante di valori instabili.
0	7	4FH	37H	Visualizzazione dati stabili premendo il tasto PRINT
0	8	4FH	38H	Emissione immediata unica
0	9	4FH	39H	Emissione unica dopo la stabilizzazione
0	A	4FH	41H	Emissione immediata unica dopo intervallo determinato
0	B	4FH	42H	Emissione immediata unica dopo intervallo determinato e valore di pesatura stabile

15. Assistenza, Manutenzione, Smaltimento

15.1. Pulizia

Prima della pulizia sezionare l'apparecchio dalla tensione di funzionamento.

Non usare detersivi aggressivi (solventi e simili), ma invece un panno inumidito con acqua e sapone neutro.

Il terminale della bilancia è dotato di un **dispositivo di compensazione della pressione**.

collocato sul lato inferiore del terminale stesso, e che consiste di una membrana incollata.

Al momento di realizzare la pulizia dello strumento, prestare attenzione a non danneggiare o **sporcare la membrana**.

15.2. Assistenza, manutenzione

L'apparecchio deve essere aperto solo da tecnici specializzati e autorizzati di KERN. Prima dell'apertura sezionare dalla rete.

15.3. Smaltimento

Lo smaltimento dell'imballaggio e dell'apparecchio deve essere eseguito dall'operatore secondo le vigenti leggi nazionali o regionali in materia.

16. Manualetto in caso di guasto

In caso di guasto durante l'esercizio, la bilancia va spenta e sezionata dalla rete elettrica. In seguito il processo di pesatura deve essere eseguito una seconda volta.

Guasto	Possibile causa
L'indicazione di peso non s'illumina.	<ul style="list-style-type: none"> • La bilancia non è accesa. • Il collegamento con la rete elettrica è interrotto (Cavo di alimentazione non inserito/difettoso). • Manca la tensione di rete.
L'indicazione di peso cambia continuamente	<ul style="list-style-type: none"> • Corrente d'aria/Movimento d'aria • Vibrazioni del tavolo/pavimento • Il piano di pesatura è a contatto con corpi estranei. • Campi elettromagnetici / carica elettrostatica (scegliere un altro luogo di installazione /se possibile spegnere l'apparecchio disturbante)
Il risultato di pesatura è evidentemente sbagliato	<ul style="list-style-type: none"> • L'indicatore della bilancia non è sullo zero • L'aggiustaggio non è più corretto. • Vi sono forti oscillazioni di temperatura. • Campi elettromagnetici / carica elettrostatica (scegliere un altro luogo di installazione /se possibile spegnere l'apparecchio disturbante)

Messaggio d'errore	Possibile causa
o-Err	Ambito di pesatura superato
u-Err	Il piatto della bilancia è in contatto con corpi estranei
b-Err	Controllar condizioni ambientali (corrente di aria, vibrazioni ecc.)
d-Err	Avaria elettronica
A-Err	Automatico interno di taratura difettoso
1-Err	Peso di taratura errato
2-Err	Divergenza dall'ultima taratura esterna > 1%
3-Err	Nella taratura ci era un peso sul piatto di pesatura
4-Err	Divergenza dall'ultima taratura interna > 1%
7-Err	Capacità della batteria para taratura insufficiente

In caso di altri guasti spegnere la bilancia e riaccenderla. Se la comunicazione di errore sussiste, contattare il costruttore.