



KERN & Sohn GmbH

Ziegelei 1

D-72336 Balingen

E-mail: info@kern-sohn.com

Telefon: +49-[0]7433-9933-0

Faks: +49[0]7433-9933-149

Hjemside: www.kern-sohn.com

Bruksanvisning

Medisinsk stolvekt

Medisinsk personvekt

KERN MCB, MPT

MCB 300K100NM

MPT 300K100NM

Utgave 3.4

2019-05

NO



MCB-NM_MPT-NM-BA-no-1934

- D** Weitere Sprachversionen finden Sie online unter www.kern-sohn.com/manuals
- BG** Други езикови версии ще намерите в сайта www.kern-sohn.com/manuals
- DK** Flere sprogudgaver findes på websiden www.kern-sohn.com/manuals
- EST** Muud keeleversioonid leiate Te leheküljel www.kern-sohn.com/manuals
- E** Más versiones de idiomas se encuentran online bajo www.kern-sohn.com/manuals
- GR** Άλλες γλωσσικές αποδόσεις θα βρείτε στην ιστοσελίδα www.kern-sohn.com/manuals
- F** Vous trouverez d'autres versions de langue online sous www.kern-sohn.com/manuals
- LV** Citas valodu versijas atradīsiet vietnē www.kern-sohn.com/manuals
- FIN** Muut kieliversiot löytyvät osoitteesta www.kern-sohn.com/manuals
- LT** Kitas kalbines versijas rasite svetainėje www.kern-sohn.com/manuals
- GB** Further language versions you will find online under www.kern-sohn.com/manuals
- RO** Alte versiuni lingvistice veți găsi pe site-ul www.kern-sohn.com/manuals
- I** Trovate altre versioni di lingue online in www.kern-sohn.com/manuals
- SK** Iné jazykové verzie nájdete na stránke www.kern-sohn.com/manuals
- NL** Bijkomende taalversies vindt u online op www.kern-sohn.com/manuals
- SLO** Druge jezikovne različice na voljo na spletni strani www.kern-sohn.com/manuals
- P** Encontram-se online mais versões de línguas em www.kern-sohn.com/manuals
- CZ** Jiné jazykové verze najdete na stránkách www.kern-sohn.com/manuals
- PL** Inne wersje językowe znajdą Państwo na stronie www.kern-sohn.com/manuals
- SE** Övriga språkversioner finns här: www.kern-sohn.com/manuals
- H** A további nyelvi változatok a következő oldalon található: www.kern-sohn.com/manuals
- HR** Druge jezične verzije su dostupne na stranici: www.kern-sohn.com/manuals
- NO** Andre språkversjoner finnes det på www.kern-sohn.com/manuals



KERN MCB, MPT

Utgave 3.4 2019-03

Bruksanvisning

Stolvekt, personvekt

Innhold

1	Tekniske opplysninger	5
2	Samsvarserklæring.....	6
2.1	Forklaring av grafiske symboler for medisinsk utstyr	6
3	Grunnleggende informasjon (generelle opplysninger)	9
3.1	Formål.....	9
3.2	Tiltenkt bruk	9
3.3	Feil bruk.....	10
3.4	Garanti	11
3.5	Tilsyn med kontrollutstyr	11
4	Grunnleggende sikkerhetsinstruksjoner	11
4.1	Overholdelse av retningslinjene i bruksanvisningen	11
4.2	Opplæring av personell	11
4.3	Slik unngår man kontaminasjon (forurensning)	11
4.4	Tiltenkt bruk	12
5	Retningslinjer vedrørende elektromagnetisk kompatibilitet og produsenterklæring.....	13
6	Oversikt over utstyret.....	18
7	Oversikt over indikatorer	19
8	Oversikt over tastaturet.....	20
9	Transport og oppbevaring	21
9.1	Kontroll ved mottak.....	21
9.2	Emballasje/returtransport.....	21
10	Utpakking, plassering og oppstart	21
10.1	Stedet for plassering, stedet for bruk	21
10.2	Utpakking	22
10.3	Leveranseomfang på stolveten.....	22
10.4	Plassering av stolveten	22
10.4.1	Nivellering.....	23
10.5	Leveranseomfang på personveten	24
10.6	Plassering av personveten	24
10.7	Montering av veggbraketten	24
10.8	Montering av ekstra stativ (bare MPT)	25
10.9	Engangsbatterier	25
10.10	Akkumulatordrift (alternativ).....	27
10.10.1	Engangsbatterier	27
10.10.2	Akkumulatordrift (alternativ)	29
10.11	Strømforsyning	31
10.12	Oppstart	31
11	Menyoversikt.....	32
12	Betjening	33

12.1	Veiing	33
12.2	Tarering	34
12.3	HOLD-funksjon	34
12.4	Fastsettelse av kroppsmasseindeks (Body Mass Index)	35
12.4.1	BMI klassifisering	36
12.5	PRE-TARE-funksjon	36
12.5.1	PRE-TARE-funksjon med 5 minutter	37
12.6	Print-funksjon	39
12.6.1	Parametere av RS-232-grensesnittet (bare MPT)	40
13	Service, vedlikehold, avfallsbehandling	40
13.1	Rengjøring	40
13.2	Rengjøring/desinfisering	40
13.3	Sterilisering	41
13.4	Service, vedlikehold	41
13.5	Avfallsbehandling	41
14	Feilmeldinger	41
15	Støtte ved mindre havarier	42
16	Verifisering	43
16.1	Justering	43
16.2	Justeringsbryter og plomber	45
16.3	Kontroll av vektinnstillinger som gjelder verifisering	46
16.3.1	Menyoversikt i servicemodus (justeringsbryteren i justeringsposisjonen)	46
16.4	Navigasjon i menyen	47
16.4.1	Hvordan å gå ut av menyen og lagre innstillingene	47
16.5	Gyldighetsperiode for verifisering (gjeldende status i Tyskland)	49

1 Tekniske opplysninger

KERN (Type)	MCB 300K100NM	MPT 300K100NM
Modell	MCB 300K100M	MPT 300K100M
Lesbarhet (d)	100 g	
Kapasitet (Max)	300 kg	
Minimum last (Min)	2 kg	
Verifisert lesbarhet (e)	100 g	
Verifiseringsklasse	III	
Anbefalt vektlodd for justering (klasse)	300 kg (M1)	
Vektenheter	kg	
Signalets stigetid (vanlig)	2–3 sek.	
Oppvarmingstid	10 min	
Strømforsyning	inngangsspenning: 100–240 VAC, 50/60 Hz	
	Strømadapter: 12 V / 500 mA eller 15 V / 300 mA	
	batteridrift: 6 batterier 1,5 V, type AA	
	driftstid: 50 timer	
"Auto Off"-funksjon	etter 3 minutter uten endring av last (innstillingsmulighet)	
Tillatt driftstemperatur	+5°C...+35°C	
Lagringstemperatur	-20°C ... +60°C	
Tillat luftfuktighet	maks. 80% (ingen kondensering)	
Dimensjoner (B x D x H) [mm]	647 x 860 x 910	340 x 450 x 90
Display dimensjoner (B x D x H) [mm]	210 x 110 x 50	
Dimensjoner av sete/vektplattform	465 x 530 x 410	340 x 450 x 90
Vekt (netto) [kg]	21,4	8,5
Verifisering i samsvar med direktiv 2014/31/EU	klasse III	
Medisinsk utstyr i samsvar med direktiv 93/42 / EØF	klasse I med målefunksjon	
Akkumulatordrift (alternativ)	ladetid: 14 h; driftstid: 50 timer; 7,2 V/2000 mA	ladetid: 14 h; driftstid: 50 timer; 7,2 V/2000 mA

2 Samsvarserklæring

Den aktuelle EF/EU-samsvarserklæring er tilgjengelig på Internett på:

www.kern-sohn.com/ce

i I tilfelle av verifisert måleutstyr (= måleutstyr som er underlagt prosedyren for samsvarsvurdering), inngår samsvarserklæring i leveransen.

Bare et slikt utstyr er et medisinsk utstyr.

2.1 Forklaring av grafiske symboler for medisinsk utstyr



Alle medisinske vekter med dette merket oppfyller kravene i følgende direktiver:

1. 2014/31/EU: Direktiv om ikke-automatiske vekter
2. 93/42/EU: Direktiv om medisinsk utstyr



Vektene merket med dette merket har gjennomgått en samsvarsvurderingsprosedyre i samsvar med direktiv 2014/31/EU for vekter i nøyaktighetsklasse III.

SN WOC 17000100

Betegnelse på serienummeret til hver enhet på enheten og på emballasjen.

(et eksempel på serienummer)



Betegnelse på datoen for produksjon av det medisinske utstyret.

(et eksempel på år og måned)



"Obs, følg instruksjonene som finnes i det vedlagte dokument"
evt.
"Følg bruksanvisningen."



Kern & Sohn GmbH
D-72336 Balingen,
Germany
www.kern-sohn.com

Betegnelse på produsenten av det medisinske utstyret sammen med adressen.



Følg bruksanvisningen.



Følg bruksanvisningen.



"Elektromedisinsk utstyr"
med en brukbar del type B.

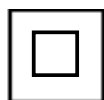

Enhet i beskyttelsesklasse II.



Brukt utstyr er ikke husholdningsavfall!
Det kan deponeres på et kommunalt deponi.



15 V/300 mA eller
12 V / 500 mA

Opplysninger om vektens forsyningsspenning med
antydning av polaritet.
(polaritet og eksempler på verdier)

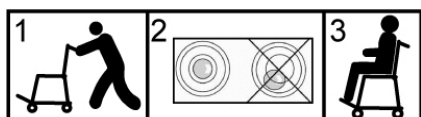

Stolvekten kan ikke brukes til transport av
mennesker og gjenstander!

Det er ikke tillatt å stå på fotstøttene verken når man
går inn på vekten eller når man forlater stolvekten!



Etter transport av vekten til pasienten, skal man
kontrollere om vekten står i vatre før man begynner
å veie.



Strømforsyning



Plombe KERN SEAL



DC-forsyningsspenning



Opplysning

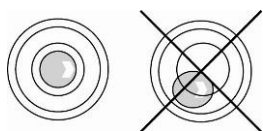

Juster vekten til vater før bruk

3 Grunnleggende informasjon (generelle opplysninger)



I henhold til direktiv 2014/31/EU, må vekter verifiseres i forbindelse med følgende bruk: Artikkel 1, 4. ledd. "Bestemmelse av masse i medisinsk praksis for veiing av pasienteni forbindelse med overvåkning, diagnostisering og medisinskbehandling."

3.1 Formål

- Indikasjon**
- Bestemmelse av kroppsvekt i medisin.
 - Bruk som "ikke-automatisk vekt", dvs. pasienten skal nøye settes i midten av setet eller plassere i midten av veieplaten. Verdien av vekten kan leses etter å ha oppnådd en stabil verdiindikasjon.

- Kontraindikasjon**
- Det er ingen kjente kontraindikasjoner.

3.2 Tiltentkt bruk

Disse vektene er beregnet på bestemmelse av kroppsvekten av personer i stående eller sittende stilling i rom som er utformet for å utføre medisinske prosedyrer. Vektene er ment for diagnostisering, forebygging og overvåking av sykdommer.



Vekter som er utstyrt med et serielt grensesnitt kan kobles bare til enhetene som er i samsvar med EN 60601-1.

Plasser pasienten forsiktig i midten av setet, evt. i midten av veieplaten og la pasienten sitte eller stå stille.

Verdien kan leses etter at vekten har stabilisert seg.
Vektene er utformet for kontinuerlig drift.



Vekten kan brukes utelukkende for veiing av personer som kan sitte eller stå stille.

Før hver bruk skal en autorisert person kontrollere vektens riktige tilstand.



Dersom vekten er ikke tilkoblet en kommunikasjonskabel, skal man ikke berøre kommunikasjonskabelen for å unngå forstyrrelser i form av elektrostatiske utladninger.



- Stolvekten kan ikke brukes til transport av mennesker og gjenstander!
- Så lenge pasienten sitter på vekten, **må** hjulbremsene være fullstendig blokkert.
- Stolvektens armlener skal brukes bare til å hvile underarmene, og ikke til å støtte hele kroppen.
- Når pasienten går på eller av stolvekten, skal en kvalifisert person brette sammen (løfte) armlenene og hjelpe pasienten.
- Stolvekten skal alltid plasseres på en flat jevn overflate.



- Det er ikke tillatt å stå på fotstøttene verken når man går inn på vekten eller når man forlater stolvekten!

3.3 Feil bruk

Ikke bruk vekten for dynamisk veiing.

Ikke utsett setet eller veieplaten for permanent belastning. Dette kan skade målemekanismen.

Sørg for å unngå slag til og overbelastning av setet eller veieplaten som overskrider vektens kapasitet (Max), fratrukket den eventuelle eksisterende taralast. Dette kan skade vekten.

Bruk aldri vektene i eksplosjonsfarlige områder. Serieproduksjon er ikke eksplosjonsbeskyttet. En brennbar blanding kan også dannes av bedøvende midler som inneholder oksygen eller lystgass (nitrogenoksid).

Strukturendringer i vektene er ikke tillatt. Dette kan føre til visning av feil veieresultat, brudd på tekniske sikkerhetsforskrifter, samt skade på vekten.

Vektene skal bare brukes utelukkende i samsvar med de beskrevne retningslinjer.

Annen bruk/andre bruksområder krever skriftlig samtykke fra KERN.

3.4 Garanti

Garantien utløper i følgende tilfeller:

- manglende overholdelse av våre retningslinjer som finnes i bruksanvisningen;
- bruk utenfor de beskrevne bruksområdene;
- modifikasjoner eller åpning av utstyret;
- mekaniske skader og skader forårsaket av midler, væsker;
- naturlig slitasje;
- feil plassering eller uriktig elektrisk installasjon;
- overbelastning av målemekanismen;
- fall av vektene.

3.5 Tilsyn med kontrollutstyr

Som en del av kvalitetssikringssystemet, bør det jevnlig sjekkes de tekniske måleegenskapene av vektene og ev. et lodd som brukes som referanse. For dette formål, må den ansvarlige brukeren definere et passende intervall, så vel som type og omfang av denne kontrollen. Informasjon om tilsyn med kontrollutstyr som vekter og nødvendige lodd som brukes som referanse finnes på hjemmesiden til KERN (www.kern-sohn.com). Lodd som brukes som referanse og vekter kan raskt og billig kalibreres i et kalibreringslaboratorium av selskapet KERN (gjenopprettelse av standarden som gjelder i et bestemt land) som er akkreditert av DKD (Deutsche Kalibrierdienst).

4 Grunnleggende sikkerhetsinstruksjoner

4.1 Overholdelse av retningslinjene i bruksanvisningen



Før man installerer og igangkjører utstyret, må man lese disse instruksjonene, selv om man allerede har erfaring med KERN-vektene.



4.2 Opplæring av personell

For å sikre riktig bruk og vedlikehold av utstyret, skal helsepersonalet lese og følge bruksanvisningen.

4.3 Slik unngår man kontaminasjon (forurensning)

For å unngå krysskontaminasjon (mykoser, ...), krever setet eller veieplaten regelmessig rengjøring.

Anbefaling: etter hver veiing som kan medføre potensiell forurensning (f.eks. etter veiing som medfører direkte kontakt med huden).

4.4 Tiltentkt bruk

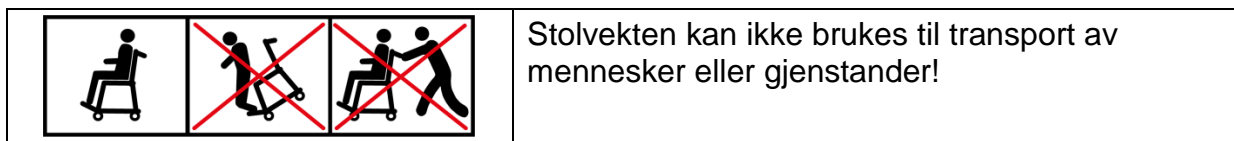

- Det er tillatt å gå på og av stolvetken bare i nærvær av en kvalifisert person (se kap. 4.2).
- Kontroller vekten for skade før hver bruk.
- Vedlikehold og gjenverifisering
Stolvekten skal vedlikeholdes og gjenverifiseres med jevne mellomrom (se kap. 16.5).

5 Retningslinjer vedrørende elektromagnetisk kompatibilitet og produsenterklæring

Retningslinjer og produsenterklæring		
– emisjon av elektromagnetiske forstyrrelser		
<p>MCB-NM, MPT-NM -vekten er beregnet for drift i det elektromagnetiske miljøet som er beskrevet nedenfor. Kunden eller brukeren av MCB-NM, MPT-NM -vekten må sikre at de blir brukt i et passende miljø.</p>		
Emisjonstest	Samsvar	Det elektromagnetiske miljøet – retningslinjer
Utstråling av radiofrekvenser CISPR 11	Gruppe 1	MCB-NM, MPT-NM -vekten benytter høyfrekvent energi utelukkende til sine interne funksjoner. Derfor er deres høyfrekvente emisjon svært lav, noe som hindrer forekomsten av forstyrrelser i nærliggende elektroniske enheter.
Utstråling av radiofrekvenser CISPR 11	Klasse B	MCB-NM, MPT-NM -vektene er beregnet på bruk i alle institusjoner, inkludert slike som befinner seg i boligområder og slike som er direkte tilkoblet det offentlige forsyningsnettet som forsyner også boliger.
Harmonisk strømutstråling IEC 61000-3-2	Klasse A	
Spenningsvingninger/-flimmer IEC 61000-3-3	Samsvar	

Retningslinjer og produsenterklæring

– elektromagnetisk motstand

MCB-NM, MPT-NM -vekten er beregnet for drift i det elektromagnetiske miljøet som er beskrevet nedenfor.

Kunden eller brukeren av MCB-NM, MPT-NM -vekten må sikre at de blir brukt i et passende miljø.

Motstandsprøve	Testnivå i henhold til IEC 60601	Samsvarsnivå	Det elektromagnetiske miljøet – retningslinjer
Elektrostatisk utladning (ESD) IEC 61000-4-2	±6 kV, kontaktutladning ±8 kV, utladning til luft	±6 kV, kontaktutladning ±8 kV, utladning til luft	Gulv bør være laget av tre eller betong eller dekket med keramiske fliser. Dersom gulvet er laget av et syntetisk materiale, bør den relative luftfuktigheten være minst 30%.
Hurtig forbigående elektrisk lekkasje IEC 61000-4-4	±2 kV, for strømledninger , +1 kV, for inn- og utgående kabler	±2 kV, for strømledninger Ikke relevant.	Nettstrøm kvaliteten skal være som i et typisk kommersielt miljø eller sykehusmiljø.
Overspenning/støt IEC 61000-4-5	±1 kV, nettleidninger til ledninger, ±2 kV, nettleidninger til jord	±1 kV, differensiell modus Ikke relevant.	Nettstrøm kvaliteten skal være som i et typisk kommersielt miljø eller sykehusmiljø.

<p>Spenningsfall, korte avbrytelser og spenningsvariasjoner i strømtilførselskablene</p> <p>IEC 61000-4-11</p>	<p>< 5% UT (> 95% fall i UT) for 0,5 syklus, 40% UT (60% fall i UT) for 5 sykluser 70% UT (30% fall i UT) for 25 sykluser < 5% UT (> 95% fall i UT) for 5 s</p>	<p>< 5% UT (> 95% fall i UT) for 0,5 syklus, 40% UT (60% fall i UT) for 5 sykluser 70% UT (30% fall i UT) for 25 sykluser < 5% UT (> 95% fall i UT) for 5 s</p>	<p>Nettstrøm kvaliteten skal være som i et typisk kommersielt miljø eller sykehusmiljø. Dersom brukeren av MCB-NM, MPT-NM -vekten krever kontinuerlig bruk uten avbrudd i strømforsyning, anbefaler vi å bruke MCB 300K100M- og MPT 300K100M-vekten ved hjelp av avbruddsfri strømforsyning eller batteri.</p>
<p>Magnetisk felt for strømfrekvens (50/60 Hz)</p> <p>IEC 61000-4-8</p>	<p>3 A/m</p>	<p>3 A/m</p>	<p>Magnetiske felter for strømfrekvensen av MCB-NM, MPT-NM -vekten må være sterke nok til å være i overensstemmelse med en standard for et kommersielt eller sykehusmiljø.</p>
<p>VEILEDNING UT er AC nettstrømmens spenning før anvendelse av testnivå.</p>			

Retningslinjer og produsenterklæring

– elektromagnetisk motstand

MCB-NM, MPT-NM -vekten er beregnet for drift i det elektromagnetiske miljøet som er beskrevet nedenfor.

Kunden eller brukeren av MCB-NM, MPT-NM -vekten må sikre at de blir brukt i et passende miljø.

Motstandsprøve	Testnivå i henhold til IEC 60601	Samsvarsnivå	Det elektromagnetiske miljøet – retningslinjer
<p>Overførte radiofrekvenser</p> <p>IEC 61000-4-6</p>	<p>3 Vrms fra 150 kHz til 80 MHz</p>	<p>3 Vrms</p>	<p>Man skal ikke bruke bærbart og mobilt radioutstyr med MCB-NM, MPT-NM -vekten sammen med deres kabler i en avstand på mindre enn sikkerhetsavstanden beregnet i henhold til ligningen for senderens driftsfrekvens.</p> <p>Anbefalt sikkerhetsavstand: $d = 1,2 \sqrt{P}$ $d = 1,2 \sqrt{P}$, fra 80 MHz til 800 MHz $d = 2,3 \sqrt{P}$, fra 800 MHz til 2,5 GHz</p> <p>hvor "P" refererer til senderens kraft i watt (W) angitt av produsenten av senderen, og "d" er den anbefalte sikkerhetsavstanden i meter (m).</p> <p>Feltstyrke fra stasjonære radiosender som er fastslått ved en elektromagnetisk kartlegging av beliggenheten^a, skal være mindre enn samsvarsnivået i hvert frekvensområde^b.</p>
<p>Utstrålte radiofrekvenser</p> <p>IEC 61000-4-3</p>	<p>3 V/m fra 80 MHz til 2,5 GHz</p>	<p>3 V/m</p>	<p>Forstyrrelser kan oppstå i nærheten av utstyr merket med følgende symbol:</p> <div style="text-align: center;">  </div>

NOTE 1: Ved 80 MHz og 800 MHz, gjelder det det høyere frekvensområdet.

NOTE 2: Disse retningslinjene gjelder ikke i alle tilfeller. Elektromagnetisk spredning blir påvirket av absorpsjon og refleks fra konstruksjoner, gjenstander og personer.

- a Teoretisk sett, er det ikke mulig å fastsette feltstyrken til radiosendere, f.eks. radiobasestasjoner (mobile og barbare), telefoner og mobile radiostasjoner, amatørradio, AM- og FM-radiosendere og TV-sendere. Vurder det elektromagnetiske miljøet med hensyn til radiosendere ved å foreta elektromagnetisk kartlegging av plasseringsstedet. Dersom de målte feltstyrkene på stedet der MCB-NM, MPT-NM -vekten brukes overstiger samsvarsnivået som er angitt ovenfor, bør vektene holdes under oppsikt for å kontrollere normal drift. Dersom det observeres unormal ytelse, bør man iverksette etterfølgende tiltak, f.eks. plassere MCB-NM, MPT-NM -vekten på nytt eller endre plasseringsstedet.
- b I et frekvensområdet fra 150 kHz til 80 MHz skal feltstyrken ikke overstige 3 V/m.

Anbefalt sikkerhetsavstand mellom barbert og mobilt telekommunikasjonsutstyr med radiofrekvens og MCB-NM, MPT-NM -vekten.			
MCB-NM, MPT-NM -vekten er beregnet for bruk i et elektromagnetisk miljø med kontrollert utstråling av radiofrekvenser. Kunden eller brukeren av MCB-NM, MPT-NM -vekten kan unngå virkningen av elektromagnetiske forstyrrelser ved å opprettholde en minimumsavstand mellom bærbar og mobilt kommunikasjonsutstyr med radiofrekvens (sendere) og MCB-NM, MPT-NM -vekten — avhengig av den maksimale utgangseffekten av kommunikasjonsutstyret, se nedenfor.			
Senderens maksimale nominelle utgangseffekt W	Sikkerhetsavstand tilpasset senderens driftsfrekvens m		
	fra 150 kHz til 80 MHz $d = 1,2 \sqrt{P}$	fra 80 MHz til 800 MHz $d = 1,2 \sqrt{P}$	fra 800 MHz til 2,5 GHz $d = 2,3 \sqrt{P}$
Senderens maksimale nominelle utgangseffekt W	0,12	0,12	0,23
	0,38	0,38	0,73
0,01	1,2	1,2	2,3
0,1	3,8	3,8	7,3
1	12	12	23
I tilfelle av sendere med nominell effekt som ikke inkluderes i denne tabellen, kan den anbefalte sikkerhetsavstanden "d" i metre (m) bestemmes ved hjelp av ligningen i tilsvarende kolonnen, der "P" er senderens maksimale effekt i watt (W) i henhold til opplysningene angitt av senderens produsent.			
VEILDENING 1: Ved 80 MHz og 800 MHz, gjelder det det høyere frekvensområdet.			
NOTE 2: Disse retningslinjene gjelder ikke i alle tilfeller. Elektromagnetisk spredning blir påvirket av absorpsjon og refleks fra konstruksjoner, gjenstander og personer.			

6 Oversikt over utstyret

MCB-stolvekt



1. Bærehåndtak
2. Bevegelige armlener
3. Sete
4. Hjul med lås
5. Fotstøtter
6. Display på baksiden

MPT-personvekt



1. Veieplate
2. Libelle (vaterpass)
3. Gummiføtter med høydejustering
4. Bærehåndtak
5. Skjerm

MCB-stolvekt

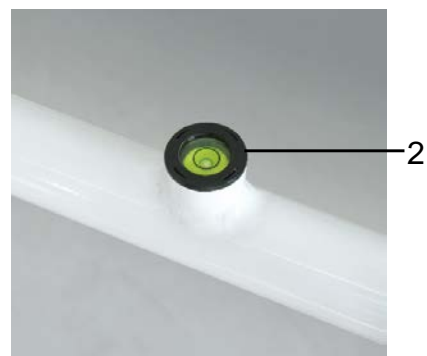



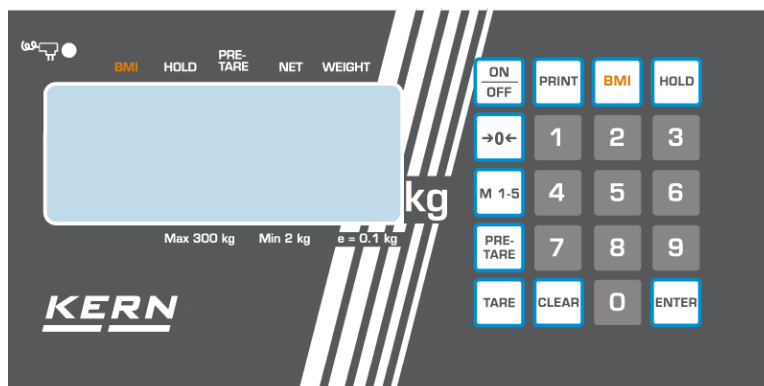







7 Oversikt over indikatorer



Stillings	Navn	Beskrivelse
	Stabilitet indikator	Vekten er i en stabil tilstand.
	Indikator for nullstilling	Dersom displayet ikke viser nullverdien til tross for en avlastet veieplate, trykk på . Etter en ventetid vil vekten bli nullstilt.
	Tilkoblet strømforsyning	Lyser ved elektrisk forsyning fra strømmettet ved hjelp av en strømadapter.
BMI ▲	BMI-funksjonen er slått på	Beregnet BMI-verdi.
HOLD ▲	"Hold"-funksjonen er slått på	"Hold"-funksjon/lagringsfunksjon er aktiv.
PRE-TARE ▲	"Pre-Tare"-funksjonen er slått på	Foreløpig innstilt taraverdi er aktiv.
NET ▲	Nettovekt indikator	Det vises nettovekt.
WEIGHT ▲	Indikator for vektverdi	Det vises den gjeldende vektverdien.

8 Oversikt over tastaturet

Knapp	Navn	Funksjon
	ON/OFF-knapp	Slå på / av
	PRINT-knapp	Dataoverføring gjennom grensesnittet
	BMI-knapp	Fastsettelse av kroppsmasseindeks (Body Mass Index)
	HOLD-knapp	HOLD-funksjon/fastsettelse av en stabil vektverdi
	Nullstillingsknapp	Nullstilling av vekten (tilbake til visning av "0,0 kg") Det er mulig å stille inn et maksimum på opp til 2% av vektens maksimale kapasitet i tilfelle av verifiserte vekter, evt. 2% eller 100% av den maksimale kapasiteten i tilfelle av vanlige vekter (kan velges i menyen).
		
	Minneknapp	Visning av minne 1-5.
	PRE-TARE-knapp	Visning av tarafunksjon med fastsatte verdier
	TARA-knapp	Tarering av vekten
	CLEAR-knapp	Sletting av tall som ble innført manuelt
	ENTER-knapp	Anvendelse av den innførte tallverdien
	Talltastatur	Innføring av tallverdien

9 Transport og oppbevaring

9.1 Kontroll ved mottak

Ved mottak, kontroller at emballasjen er intakt og ikke har tegn til transportskade – det samme gjelder for utstyret etter utpakking.

9.2 Emballasje/returtransport



- ⇒ Ta vare på alle deler av originalemballasjen i tilfelle retur.
- ⇒ Kun original emballasje godkjennes ved ordinær retur.
- ⇒ Før du returnerer varen, må alle løse/bevegelige deler og kabler frakoples.
- ⇒ Hvis vekten kom med transportsikring, må denne settes på igjen før retur.
- ⇒ Alle komponenter, f.eks. veieplate, strømadapter, osv. bør beskyttes mot glidning eller skade.

10 Utpakking, plassering og oppstart

10.1 Stedet for plassering, stedet for bruk

Vekten er konstruert for å oppnå pålitelige veieresultater under normale driftsforhold. Valg av riktig sted for vekten sikrer rask og presis drift.

På stedet for plassering bør man forholde seg til følgende regler:

- Plasser vekten på en stabil, plan overflate.
- Unngå ekstreme temperaturer og temperatursvingninger som oppstår f.eks. når man plasserer vekten i nærheten av en radiator eller på et sted utsatt for direkte sollys.
- Beskytt vekten mot direkte trekk fra åpne vinduer og dører.
- Unngå risting under veiingen.
- Beskytt vekten mot høy luftfuktighet, damp og støv.
- Vekten skal ikke utsettes for langvarig, ekstrem fuktighet. Det kan forekomme uønsket kondensering (kondensering av luftfuktighet på utstyret) når et kaldt utstyr plasseres i et betydelig varmere miljø. I et slikt tilfelle skal man la utstyret akklimatisere seg til omgivelsestemperaturen i ca. 2 timer koblet fra strømforsyning.
- Unngå statisk oppladning av vekten og pasienten som blir veid.
- Unngå kontakt med vann.

I tilfelle av forekomsten av elektromagnetiske felter (f.eks. fra mobiltelefoner eller radioutstyr), statiske ladninger eller ustabil strømforsyning, kan det forekomme store

visningsavvik (feil veieresultater). Det er da nødvendig å endre plasseringen.

10.2 Utpakking

Pakk forsiktig vekten eller delene ut av emballasjen og plasser vekten på et ønsket arbeidssted. Når man bruker en strømadapter, kan strømledningen ikke skape fare for å snuble.

10.3 Leveranseomfang på stolvekten

- Vekt
- Bruksanvisning
- Strømadapter

10.4 Plassering av stolvekten



Ved levering er vekten plassert på en slik måte at når man plasserer den på et flatt underlag., befinner libellen (vaterpasset) seg innenfor det definerte området.



- ⇒ For å kontrollere det, plasser vekten på et flatt underlag.
- ⇒ Sjekk om luftboblen i libellen (vateret) befinner seg innenfor det markerte området.

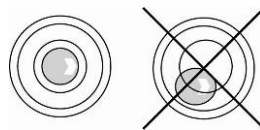

- ⇒ Dersom luftboblen i libellen (vateret) ikke befinner seg innenfor det markerte området, juster høyden på hjulene, se kapittel 9.4.1.
- ⇒ Sjekk om vekten er i vater regelmessig.

10.4.1 Nivellering



- For å nivellere vateret, skal man endre høyden på hjulene.
- Nivellering kan utføres utelukkende av en spesialist som har inngående kunnskap om håndtering av vekter.

- ⇒ Plasser vekten på et jevnt underlag.
- ⇒ Lås bremsen.



- ⇒ Roter hjulet (1) med klokken, slik at luftboblen i libellen (vateret) er innenfor den svarte sirkelen.

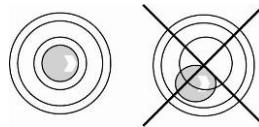
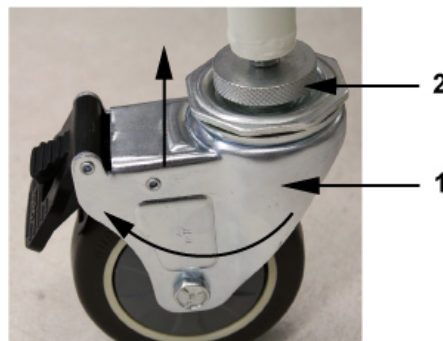

Skru fast sikkerhetsmutteren (2) helt til topp og lås den med et passende verktøy (f.eks. tenger).

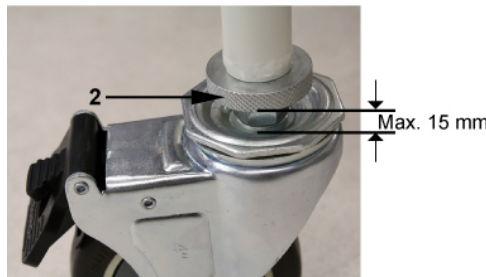

Bredden av mellomrommet kan være maks. 15 mm!

10.5 Leveranseomfang på personvekten

- Vekt
- Bruksanvisning
- Strømadapter
- Veggbrakett
- 4 gummiføtter

10.6 Plassering av personvekten

⇒ Plasser vekten på et jevnt underlag.

⇒ Juster vekten ved hjelp av føttene med skruer, luftboblen i libellen skal (vateret) befinner seg innenfor det markerte området.

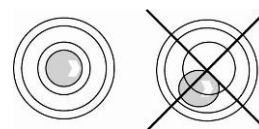
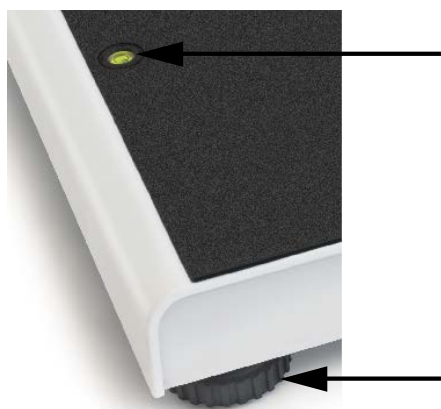

10.7 Montering av veggbraketten

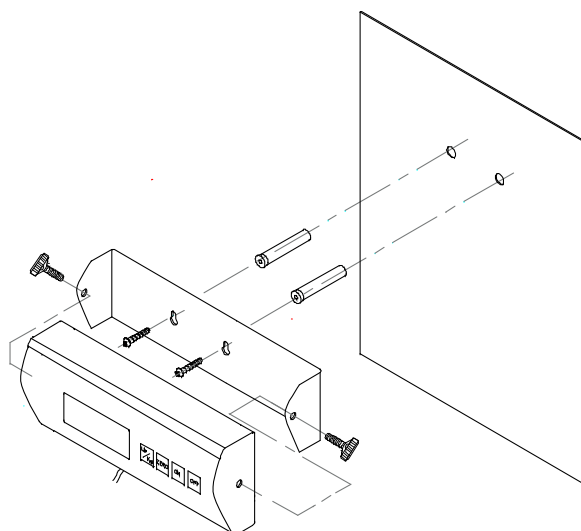

10.8 Montering av ekstra stativ (bare MPT)



- ⇒ Monter den runde platen til aluminiumsprofilen ved hjelp av skruer.
- ⇒ Monter veggbraketten til toppen av aluminiumsprofilen ved hjelp av skruer.
- ⇒ Fjern gummipluggen på begge sider av displayet.
- ⇒ Monter displayet til festen ved hjelp av begge bryterne.
- ⇒ Posisjoner displayet ved hjelp av begge bryterne.
- ⇒ Monter kabelen ved hjelp av kabelklemmer.

10.9 Engangsbatterier

For å åpne akkumulatorrommet i modeller uten direkte tilgang til baksiden av displayet, skru løs de to svarte knetter på begge sider av skjermen og fjern skjermen fra braketten.



- ⇒ Fjern dekslet til akkumulatorrommet på undersiden av vekten.
- ⇒ Fjern batteriholderen.



⇒ Sett inn 6 batterier (1,5 V, type AA).

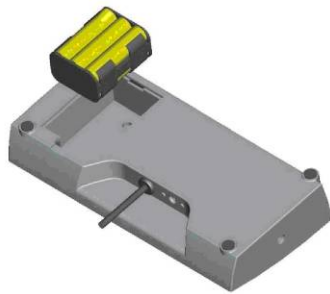

⇒ Iakttak korrekt polaritet.

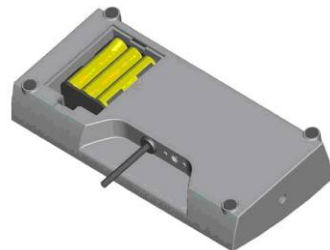

⇒ Sett inn batteriholderen sammen med batteriene til displayet.

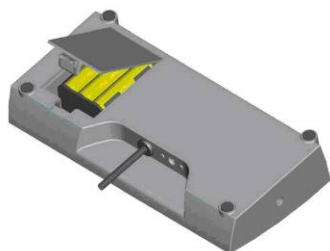

⇒ Lås dekslet til batterirommet.



Dersom batteriene er brukt, viser displayet "LO". For å slå av

vekten, trykk på  og skift batteriene umiddelbart.

Dersom vekten ikke skal brukes over en lengre periode, skal man ta ut batteriene og oppbevare dem separat. Elektrolytten som flommer over kan skade vekten.

10.10 Akkumulatordrift (alternativ)

For enheter med mulig akkumulatordrift:

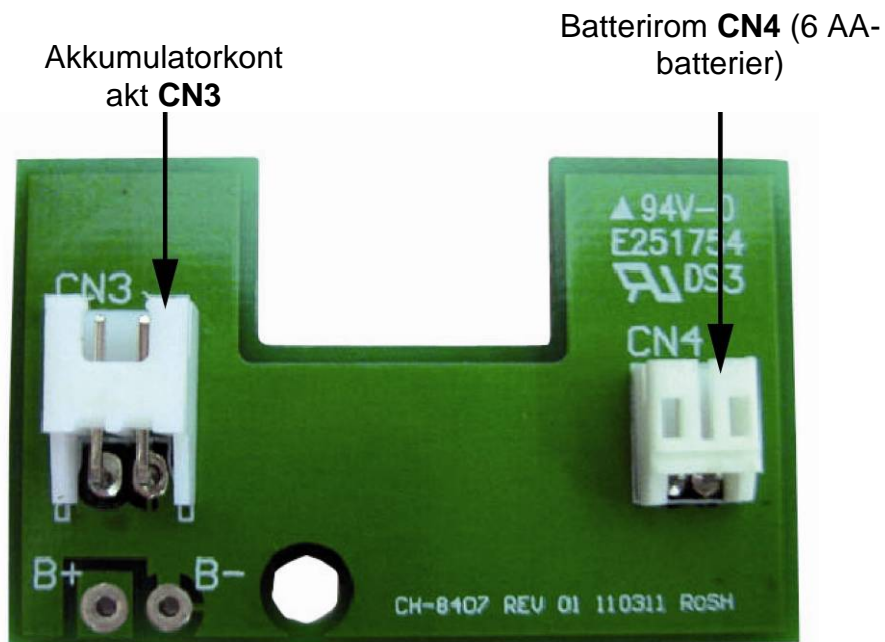

10.10.1 Engangsbatterier

For å åpne batterirommet i modeller uten direkte tilgang til baksiden av displayet, skru løs de to svarte knotter på begge sider av skjermen og fjern skjermen fra braketten.

⇒ Fjern dekslet til batterirommet på undersiden av vekten.



⇒ Forsiktig fjern batteriholderen (1).



- ⇒ Sett inn 6 engangsbatterier (AA).
lakta korrekt polaritet.



- ⇒ Sett inn batteriholderen sammen med batteriene til displayet.
Ikke knus ledningene.



- ⇒ Lås dekselet til batterirommet.

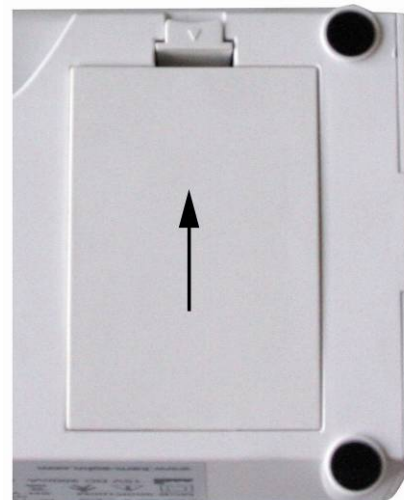

Dersom batteriene er brukt, viser displayet "LO". For å slå på vekten, trykk på **ON/OFF** og skift batteriene umiddelbart.

Dersom vekten ikke skal brukes over en lengre periode, skal man ta ut batteriene og oppbevare dem separat. Elektrolytten som flommer over kan skade vekten.

10.10.2 Akkumulatordrift (alternativ)

Ved bruk av en akkumulator (tilleggsutstyr), skal du gjøre følgende:

For å åpne akkumulatorrommet i modeller uten direkte tilgang til baksiden av displayet, skru løs de to svarte knotter på begge sider av skjermen og fjern skjermen fra braketten.

⇒ Fjern dekslet til akkumulatorrommet på undersiden av vekten.



⇒ Forsiktig fjern batteriholderen (1).

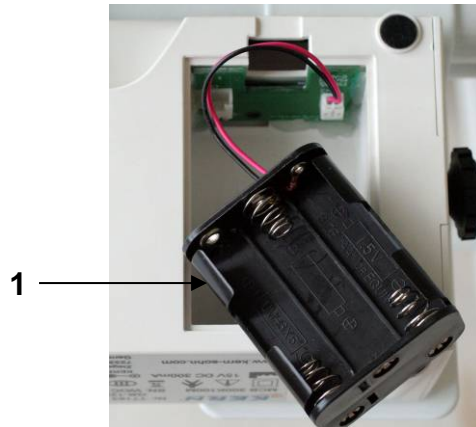

⇒ Forsiktig ta ut støpselet (2) fra kontakten **CN 4** (3).

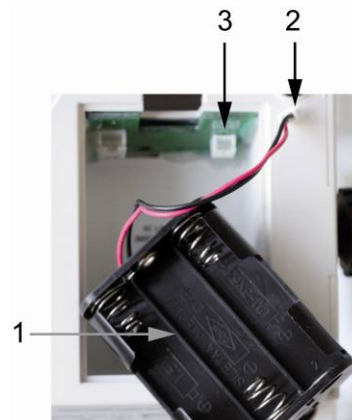

⇒ Forsiktig sett inn akkumulatoren og sett støpselet inn i kontakten **CN 3**.
Ikke knus ledningene.



⇒ Lås dekselet til batterirommet.

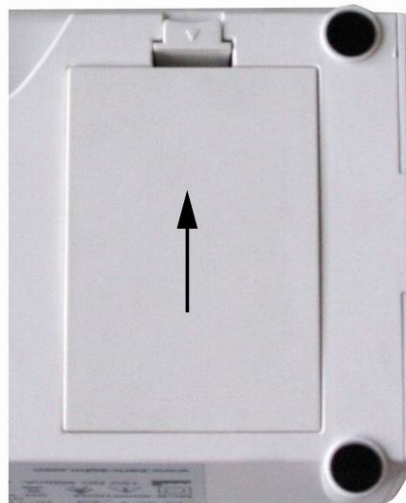

Dersom akkumulatoren er utladet, viser displayet "LO".
Akkumulatoren lades ved hjelp av en medfølgende strømadapter (ladetid inntil full lading er 14 h).
Dersom vekten ikke skal brukes over en lengre periode, skal man ta ut akkumulatoren og oppbevare det separat. Elektrolytten som flommer over kan skade vekten.

10.11 Strømforsyning

- Elektrisk forsyning skjer via en ekstern strømadapter som brukes også for å separere vekten fra strømmettet. Det angitte spenningsnivået må være i samsvar med den lokale spenningen.
- Man skal bruke bare godkjente, originale strømadaptere fra KERN i henhold til EN 60601-1.
- Vekten kan bare drives av strømforsyningen som inngår i levering. Forsyning via en datamaskin er ikke tillatt.

Strømtilkobling er merket med en liten etikett på siden av skjermen:

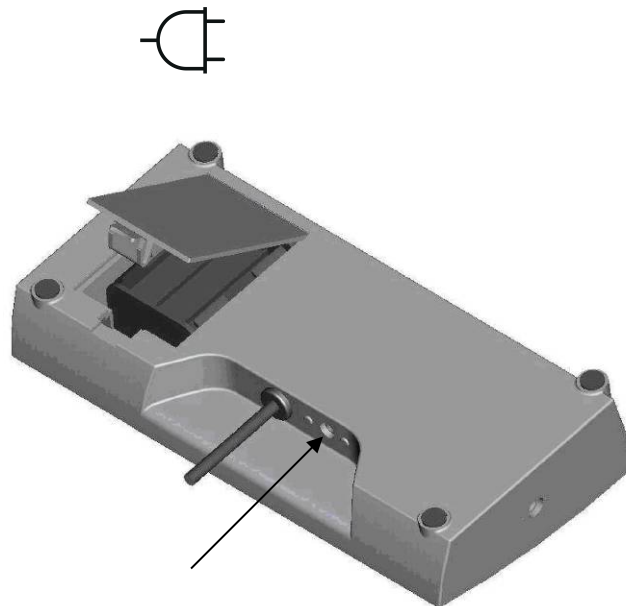

10.12 Oppstart

For korrekt veiing med elektroniske vekter, må vekten ha samme temperatur som omgivelsene (se "Oppvarmingstid", kap. 1). I løpet av oppvarming må vekten være koblet til strømforsyningen og slått på (nettstrøm eller batteri).

Vektens nøyaktighet er avhengig av den lokale tyngdeakselerasjonen. Tyngdeakselerasjonen er angitt på merkeskiltet.



11 Menyoversikt



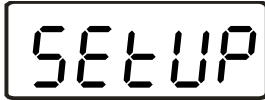

⇒ Slå på vekten med .



⇒ Trykk på  i 3 sekunder og displayet vil vise "SETUP".

⇒ Ved hjelp av , () og  () velg en parameter på følgende måte.

⇒ Bekreft valget av parameteren med  (.

Funksjon	Innstillinger	Beskrivelse
SEtuP		
A. oFF Automatisk avslåing Auto Off-funksjon	180 sek.	Automatisk avslåing etter 3 minutter
	240 sek.	Automatisk avslåing etter 4 minutter
	300 sek.	Automatisk avslåing etter 5 minutter
	oFF	Automatisk avslåing er slått av
	120 sek.	Automatisk avslåing etter 2 minutter
burr Lydsignal	on	Lydsignalet er slått på
	oFF	Lydsignalet er slått av
End	Forlat menyen etter å trykke på 	

12 Betjening

Etter transport av vekten til pasienten, skal man kontrollere om vekten står i vatre før man begynner å veie, se figuren nedenfor.

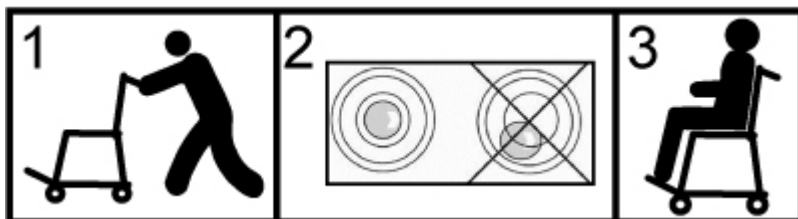

Det er tillatt å gå på og av stolvekten bare i nærvær av en kvalifisert person (se kap. 4.2).

12.1 Veiing

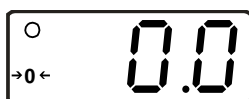
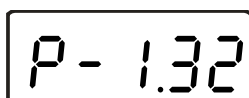

- ⇒ Slå på vekten med .
Vekten kjører en selv-test, og deretter vises det programvareversjonen.
Når displayet viser "0,0 kg", er vekten klar til bruk.



- Knapp  gjør det mulig å nullstille vekten om nødvendig og på ethvert tidspunkt.

Stolvekt

- ⇒ Pasienten plasseres på midten av vekten.
- ⇒ Fold ut (senk) fotstøttene og armlenene. Pasientens føtter skal plasseres på fotstøttene.
Sørg for at alle bremses er aktivert.
- ⇒ Pasientens underarmer skal plasseres på armlenene.
- ⇒ Vent til at displayet viser indikatoren for stabilitet , og deretter les av veieresultatet.
- ⇒ Etter endt veiing, brett sammen (løfte) fotstøttene og armlenene.

Personvekt

- ⇒ Plasser pasienten på midten av vekten.
- ⇒ Vent til at displayet viser indikatoren for stabilitet , og les av veieresultatet.



- Dersom pasienten er tyngre enn vektens kapasitet, vil displayet vise "Err" (= overbelastning).

12.2 Tarering

Egenvekten av en innledende belastning som brukes til veiing kan tareres ved å trykke på en knapp, og på denne måten viser vekten den faktiske vekten av pasienten ved neste veiing.



⇒ Plasser en gjenstand (f.eks. et forkle eller teppe) på setet eller veieplaten.

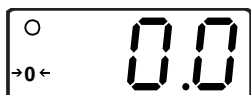

⇒ Trykk på , displayet viser 0.



⇒ Plasser pasienten i midten av vekten.
Vent til at displayet viser indikatoren for stabilitet  og les av veieresultatet.



- Vekten gjør det mulig å lagre bare en taraverdi.
- Når vekten tømmes, vil tara-verdien fremkomme med minustegn.
- For å slette den lagrede tara-verdien, fjern all last fra vekten og trykk på .

12.3 HOLD-funksjon

Vekten har et innebygget "Hold"-funksjon (fastsettelse av gjennomsnittsverdien). Denne funksjonen muliggjør nøyaktig veiing av pasienten, til tross for at pasienten ikke oppfører seg rolig på setet.



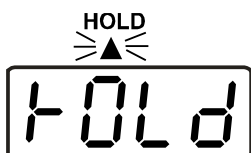

⇒ Slå på vekten med .
Vent til at displayet viser indikatoren for stabilitet .



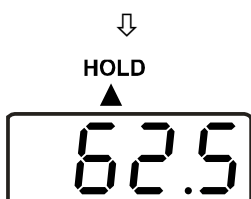

⇒ Sett pasienten på setet, evt. plasser på veieplaten.

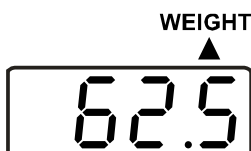

⇒ Trykk på .
Dersom det blinker et trekant-symbol på indikatoren , registrerer vekten noen måleverdier og deretter blir det vist den beregnede gjennomsnittlige verdien.



⇒ Trykk på  gjentatte ganger og vekten går tilbake til veiemodus.

⇒ Trykk på  igjen og dette vil gjøre det mulig å gjenta denne funksjonen ofte.





Fastsettelse av gjennomsnittsverdien er ikke mulig med for mye bevegelse.

12.4 Fastsettelse av kroppsmasseindeks (Body Mass Index)

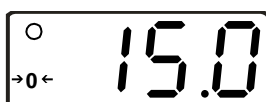

⇒ Slå på vekten med .
Vent til at displayet viser indikatoren for stabilitet .



⇒ Sett pasienten på setet, evt. plasser på veieplaten.
Vent til at displayet viser indikatoren for stabilitet .

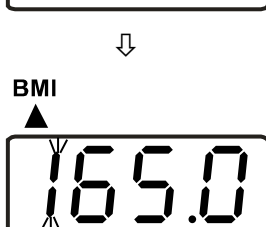

⇒ Trykk på .
Displayet viser den første desimalen av den sist innlagte høyden.



Husk av pålitelig fastsettelse av BMI-verdien er mulig bare for en høyde fra 100 cm til 250 cm og en vekt på > 10 kg.



⇒ Legg inn en annen verdi nå ved hjelp av talltastaturet.

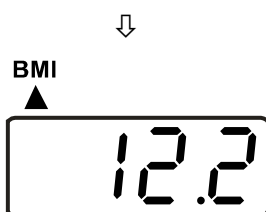

⇒ Bekreft verdien med .
Deretter blir det vist pasientens BMI.

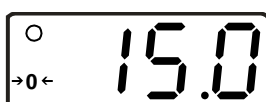

⇒ Trykk på  igjen og vekten går tilbake til veiemodus.

12.4.1 BMI klassifisering

Klassifisering av vekten hos voksne personer over 18 år med utgangspunkt i BMI i henhold til WHO, 2000 EK IV og WHO 2004 (WHO: World Health Organization – Verdens helseorganisasjon).

BMI-kategorien	BMI (kg/m ²)	Risikoen for sykdommer assosiert med overvekt
Undervekt	< 18,5	lav
Normalvekt	18,5-24,9	gjennomsnittlig
Overvekt	≥ 25,0	
Overvekt	25,0-29,9	litt økt
Fedme - grad 1	30,0-34,9	økt
Fedme - grad 2	35,0-39,9	høy
Fedme - grad 3	≥ 40	svært høy

12.5 PRE-TARE-funksjon

Hvis taravekten er kjent (gummimatte, klær, ...), kan taraverdien legges inn manuelt.



Slå på vekten med .

Vent til at displayet viser indikatoren for stabilitet .

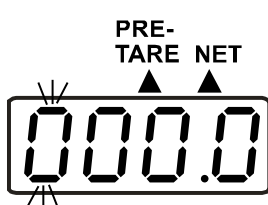

⇒ Trykk på .

Indikasjon på displayet blinker.

Så lenge PRE-Tare-funksjonen ikke er aktiv, vises det en liten pil under "PRE-TARE"- og "NET"-symbolet.

Det blir vist den sist brukte verdien eller "000,0".

⇒ Legg inn en annen verdi nå ved hjelp av talltastaturet.

⇒ Bekreft verdien med .



Deretter viser displayet den innlagte verdien med minustegn.



- ⇒ Plasser pasienten på vekten.
Det blir vist vektverdien fratrukket den tidligere innlagte taraverdien.



- ⇒ Trykk på  igjen og vekten vil gå tilbake til vanlig veiemo-
modus.

12.5.1 PRE-TARE-funksjon med 5 minutter

Funksjonen gjør det mulig å lagre 5 pre-taraverdier og vise dem om nødvendig.

Lagring av PRE-Tare-verdier:

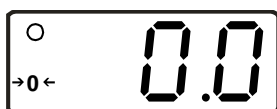

- Veieplaten er ikke belastet og displayet viser 0,0 kg.

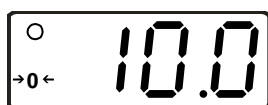

- ⇒ Plasser vekten som du vil lagre vekten av på veieplaten og vent til at vektverdien har stabilisert seg.



- ⇒ Trykk på  til displayet viser "ni" (M).



- ⇒ Trykk kort på **en tallknapp (1..5)** og på den måten indikerer du det nummeret som verdien skal lagres med.
Den tidligere vist verdien blinker i 3 sekunder.

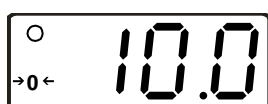
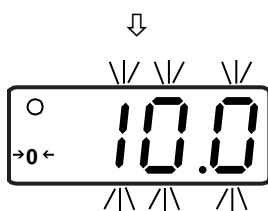

- ⇒ Etter avsluttet blinking, trykk på den tidligere brukte **tallknappen**.
Veieverdien blir lagret i minnet (lydsignal).
Det vises veieverdien.

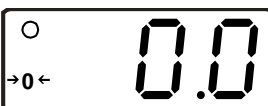

- Etter at du har fjernet emballasjen, viser displayet 0,0 kg.



Når du trykker på , går vekten tilbake til veimodus og verdien blir ikke lagret.

Visning av PRE-Tare-verdien som ble lagret i minnet



Veieplaten er ikke belastet og displayet viser 0,0 kg.



⇒ Trykk og hold på  til "ni"-symbolet på displayet blinker.

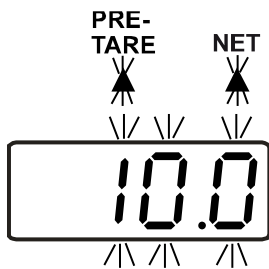

⇒ Trykk på **en tallknapp (1..5)** og indiker nummeret som pre-taraverdien ble lagret med. Denne verdien blir vist og blinker. I tillegg, vises det en liten blinkende trekant under "PRE-TARE"- og "NET"-symbolet ▲.

⇒ Bruk verdien ved å trykke på .

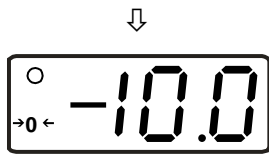

Verdien blir vist med minustegn.



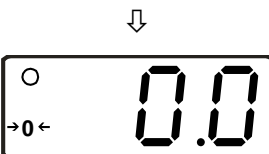

⇒ Plasser pasienten på vekten. Displayet viser pasientens vekt.



⇒ For å gå tilbake til veimodus, fjern all last fra vekten og trykk på PRE-TARE.

**Utskrift av
PRE-Tare-verdien
som ble lagret i
minnet**

⇒  Trykk på # gjentatte ganger til displayet viser "ni" (M).
⇒ Trykk på  og en utskrift av 5 lagrede minner blir aktivert.

Eksempel:

M1 0,0 kg
M2 7,0 kg
M3 10,0 kg
M4 30,0 kg
M5 50,0 kg

12.6 Print-funksjon

Denne funksjonen krever at RS-232-grensesnittet, som tilkobles på baksiden av terminalen ved hjelp av et rundt støpsel, er tilgjengelig som ekstrautstyr. (For å gjøre dette, skru løs de to sideskruene, fjern skjermen, sett inn ledningen og skru fast skjermen igjen.)



I det medisinske miljøet kan grensesnittet tilkobles utelukkende tilleggsutstyr som er i samsvar med EN 60601-1.

Dersom vekten er i veiemodus, overfører grensesnittet bestemte verdier som vises nedenfor etter at man trykker på **PRINT**-knappen. Dette er den vanlige måten for å sende ut data og denne måten kan ikke endres.

Eksempel:

G	88,8 kg	Bruttovekt
T	2,0 kg	Tara
N	86,8 kg	Nettovekt
	180,0 cm	Pasientens høyde
	24,4 BMI	BMI-verdien

12.6.1 Parametere av RS-232-grensesnittet (bare MPT)

På det tilkoblede utstyret skal man innstille parameterne for vektens grensesnitt. Endring av vektens parametere er ikke mulig.

BAUD RATE (baudhastighet)	9600 bps
PARITY CHECK (paritetskontroll)	Ingen
DATA LENGTH (datalengde)	8 biter
STOP BIT (stopp-bit)	1 bit
HANDSHAKE	ingen eller Xon/Xoff
DATA CODE (datakode)	ASCII

13 Service, vedlikehold, avfallsbehandling

13.1 Rengjøring

Før rengjøring, koble enheten fra strømforsyning.

13.2 Rengjøring/desinfisering

For å rengjøre vekten (f.eks. setet) og innfatningen, bruk utelukkende rengjøringsmidler til hjemmebruk eller et kommersielt desinfeksjonsmiddel , f.eks. 70% isopropanol. Det anbefales å bruke et desinfeksjonsmiddel designet for å utføre desinfeksjon ved å tørke av overflaten med en våt klut. Følg produsentens anvisninger.

Ikke bruk poleringsmidler eller aggressive rengjøringsmidler som alkohol, benzen eller lignende, ettersom de kan skade overflaten som er av høy kvalitet.

For å unngå krysskontaminasjon (mykoser) skal utstyret desinfiseres med følgende intervaller:

- Veieplaten – før og etter hver måling med direkte kontakt med huden.
- Om nødvendig:
 - displayet,
 - folietastatur.



Man skal ikke sprøyte utstyret med et desinfeksjonsmiddel. Desinfeksjonsmiddelet kan ikke trenge inn i det indre av vekten.
Fjern urenheter omgående.

13.3 Sterilisering

Sterilisering av utstyret er ikke tillatt.

13.4 Service, vedlikehold

Utstyret kan opereres og vedlikeholdes utelukkende av serviceteknikere som er opplært og autorisert av KERN. Vi anbefaler regelmessig kontroll i henhold til tekniske sikkerhetskra (STK).

Før man åpner den, skal vekten kobles fra strømmettet.

13.5 Avfallsbehandling

Avhending av emballasje og apparatet må utføres i samsvar med nasjonal eller lokal lov som gjelder på stedet for anvendelse av utstyret.

14 Feilmeldinger

Indikasjon

Beskrivelse

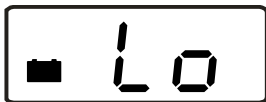

For lavt batterinivå.

Bytt ut batteriene eller koble vekten til elektrisk strømforsyning via en strømadapter.



Underbelastning

For lav last på veieplaten.

Øke vekten.

Dersom feilmeldingen vedvarer, ta kontakt med handelsrepresentanten.



Overbelastning

For tung last på veieplaten.



Programfeil

Ta kontakt med handelsrepresentanten.

15 Støtte ved mindre havarier

I tilfelle av forstyrrelser i programforløpet, skal man slå av vekten for en stund. Deretter kan veieprosessen begynnes på nytt.

Feil:

Mulig årsak:

Vekt-indikatoren lyser ikke.

- Vekten er ikke slått på.
- Ingen strømtilkobling (frakoplet / defekt strømkabel).
- Sjekk sikringen til strømadapteren – den grønne LED-dioden ved sikringer lyser.
- Tap av nettspenning.
- Feil installert eller oppbrukt batteri.
- Ingen batteri.

Vektvisning endrer seg hele tiden.

- Trekk / luftbevegelse.
- Bordet/gulvet vibrerer.
- Setet/veieplaten er i kontakt med fremmedlegemer eller er lagt feil.
- Elektromagnetiske felter/statiske ladninger (velg et annet sted for plassering – om det er mulig, slå av utstyr som forårsaker forstyrrelser).

Veieresultatet er tydelig galt.

- Vekten er ikke blitt nullstilt.
- Feil justering.
- Store svingninger i temperaturen.
- Vekten står ikke i vater.
- Elektromagnetiske felter/statiske ladninger (velg et annet sted for plassering – om det er mulig, slå av utstyr som forårsaker forstyrrelser).

I tilfelle av andre feilmeldinger, slå vekten av og på igjen. Dersom feilmeldingen vedvarer, ta kontakt med produsenten.

16 Verifisering

Dersom vekten ble verifisert, plasserer det det tekniske kontrollorganet eller produsenten symbolet på verifisering og en eller flere plomber på dekselet eller på innsiden av dekselet. Plombene blir ødelagt ved fjerning. Justering uten tap av plombering er altså umulig.

16.1 Justering

Sørg for stabile omgivelsesforhold. Sørg for en oppvarmingstid som er nødvendig for stabilisering av vekten (se kap. 1).



I tilfelle av legaliserte vekter, er muligheten for justering låst ved hjelp av en bryter. For å foreta justering, stiller man justeringsbryteren i justeringsposisjon (midtstilling). (se kap. 15.2).

Indikasjon

Betjening



⇒ Slå på vekten med .

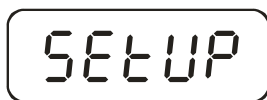

⇒ Trykk på og hold  i 3 sekunder og displayet vil vise "SETUP" og deretter "UNIT".

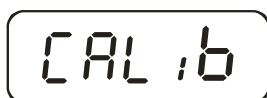



⇒ Trykk på  gjentatte ganger til displayet viser "CAL i b".

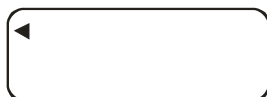

⇒ Trykk på  og displayet vil vise "CAL U".



⇒ Trykk på , i displayets øvre venstre hjørne må det blir vist en trekant ◀.

Dersom displayet ikke viser en trekant, trykk på  igjen.

CAL U

⇒ Trykk på  gjentatte ganger til displayet viser "CAL 0".



CAL 0

30770



CAL 0

⇒ Trykk på  og displayet vil vise en tallverdi.



⇒ Deretter trykk på  og displayet vil vise "CAL 0".

CAL 5

⇒ Trykk på  og displayet vil vise "CAL 5".

↙
200.0
↘

⇒ Trykk på .
Legg inn den nødvendige vektverdien av vektloppet (se kap. 1 "Tekniske opplysninger"):

Derfor, velg den endrede posisjonen med  og velg posisjonens tallverdi med .

↓
↙ 250.0

↙ 0

⇒ Bekreft ved å trykke på .

↙ 82077

⇒ Forsiktig plasser vektloppet i midten av veieplaten, og displayet viser en tallverdi.

⇒ Trykk på .
Justeringen vil bli startet

250.0

Etter vellykket justering, går vekten automatisk til veiemodus og det blir vist vektloppetets vektverdi.

Fjern vektloppet.



I tilfelle av verifiserte vekter, slå av vekten og still justeringsbryteren i posisjonen for verifisering.

16.2 Justeringsbryter og plomber

Etter utført verifisering av vekten, blir vekten påført plomber på bestemte steder.



Verifisering av vekten uten plomber er ugyldig.

1. Bakside



2. Batterirom



Plassering av justeringsknapp:

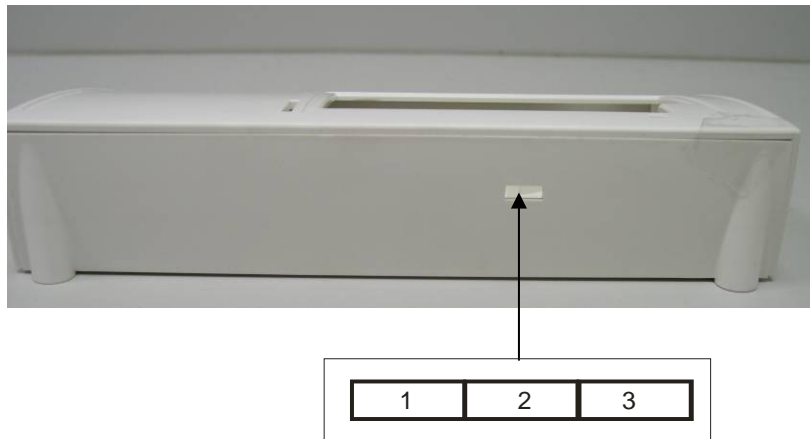

Plassering av justeringsknapp:	Status
1. Den venstre siden	Udokumentert
2. Midten	Justeringsposisjon – justering er mulig
3. Den høyre siden	Verifiseringsmodus – justering er låst

16.3 Kontroll av vektinnstillinger som gjelder verifisering

For å aktivere justering, må du sette vekten i servicemodus. For å gjøre dette, still justeringsbryteren i justeringsposisjonen.





I servicemodus kan man endre vektens samtlige parametere. Serviceparameter skal ikke endres, fordi det kan påvirke vektens innstillinger.

16.3.1 Menyoversikt i servicemodus (justeringsbryteren i justeringsposisjonen)

Oversikten brukes bare for å kontrollere de innstilte parametrene av gjeldende verifiseringsorganer.

Endringer kan gjøres bare i automatisk nedstengning "A.OFF" og lydsignalet "bUrr".

16.4 Navigasjon i menyen

- ⇒ Når vekten er slått på, trykk på og hold  i 3 sekunder til displayet viser "SETUP" og deretter "UNIT".
- ⇒ Trykk på  gjentatte ganger til displayet viser ønsket funksjon.
- ⇒ Bekreft valget av funksjon med . Displayet viser den første parameteren.
- ⇒ Velg ønsket parameter ved å trykke på  og bekreft ved å trykke på .

16.4.1 Hvordan å gå ut av menyen og lagre innstillingene

- ⇒ Trykk på  gjentatte ganger til displayet viser "END".
- ⇒ Bekreft ved å trykke på .

Vekten går automatisk til veiemodus.

Du velger ved hjelp av  → og .



Funksjon	Innstillinger	Beskrivelse
SEtuP		
Unit	on-off	Vektenhet: "kg"
Grad	3000 d-6000 d- 10 000 d-500 d- 1000 d-1500 d- 2500 d-2000 d	Vektens størrelser, kapasitet (<i>Max</i>) og avlesningsnøyaktighet (<i>d</i>)
Ut.-d	Full-S-Ut	Utvalg: en vekt med ett kapasitetsområde (Full)/ en vekt med flere kapasitetsområder (S-Ut)
FiIlE	Fast-Nor.-SLo	Filter: raskt-normalt-sakte

Auto 0	0,25 d-0,5 d- 1 d-3 d-OFF	Automatisk sporing av nullverdien
Stab	0,25 d-0,5 d- 1 d-3 d-off	Stabiliseringsområde
Orang	2 Pct-100 Pct.	Nullområde: 2%/100%
Ould	9 d-2 Pct.	Overbelastningsområde: 9 d/2%
CALib	CAL-U-CAL-0- CAL-5	Justering
A.Off	120 s/180 s/240 s/ 300 s/off	Automatisk avslåing
burr	on/off	Lydsignal
default		Tilbakestilling til fabrikkinnstillinger
End	Forlat menyen etter å trykke på 	

Beskrivelse:

Un it	Vektenhet: kg
GrAd.	Vektens størrelser, kapasitet (<i>Max</i>) og avlesningsnøyaktighet (<i>d</i>)
Wt.-d.	Valg: en vekt med flere kapasitetsområder/en vekt med ett kapasitetsområde
FuLL	En vekt med ett kapasitetsområde
S-Wt	En vekt med flere kapasitetsområder
FiLte	Filter: raskt/normalt/sakte
Auto0	Automatisk sporing av nullverdien: 0,25 d/0,5 d/1 d/3 d/OFF
StAb.	Stabiliseringsområde: 0,25 d/0,5 d/1 d/3 d/OFF
OrAng	Nullområde: 2%/100%

Overload	Overbelastningsområde: 9 d/2%
Calib	Justering
ROFF	"Auto Off"-funksjon: 120 s/180 s/240 s/300 s/OFF
bUrr	Lydsignal: ON/OFF
dEFLt	Tilbakestille til fabrikkinnstillinger (standardinnstillinger)
End	Gå ut av menyen

16.5 Gyldighetsperiode for verifisering (gjeldende status i Tyskland)

Personvekker i sykehus	4 år
Personvekker dersom de befinner seg utenfor sykehus	ubestemt tid
Barnevekker og mekaniske spedbarnsvekker	4 år
Sengevekker	2 år
Rullestolvekker	2 år

Sykehus inkluderer også rehabiliteringsklinikker og helseavdelinger (verifisering gyldig i 4 år).

Sykehus inkluderer ikke dialysestasjoner, sykehjem og legekontorer (verifisering gyldig i ubestemt tid)

(Data basert på: "Verifiseringskontor opplyser, vektorer i medisin").